

---

**FR** **MODE D'EMPLOI**

---

**IO-CFS-1632 / 8509266 (02.2022 V5)**

**FR** **Cuisinière électrique vitrocéramique**

---

**FACV103B**



Consulter la notice avant d'installer et d'utiliser la cuisinière.

# Cher Client

À partir d'aujourd'hui les tâches quotidiennes deviennent encore plus faciles. Cet appareil **FAGOR**  combine une facilité d'utilisation exceptionnelle à une efficacité parfaite. Après la lecture du mode d'emploi, l'utilisation de l'appareil ne vous posera aucun problème.

La sécurité et la fonctionnalité de l'équipement sorti d'usine ont été soigneusement vérifiées sur les postes de contrôle avant son emballage.

Prière de lire attentivement le mode d'emploi avant la mise en fonctionnement de l'appareil. Respecter ses indications vous protégera contre toute utilisation incorrecte. Garder le mode d'emploi dans un endroit accessible.

**Respecter les instructions de ce mode d'emploi afin d'éviter des accidents.**

Respectueusement



Note!: N'utiliser l'appareil qu'après avoir lu ce mode d'emploi.

La cuisinière a été conçue uniquement pour un usage domestique.

Le fabricant se réserve le droit d'effectuer des modifications sans conséquences sur le fonctionnement de l'appareil

En cas de doute ou si vous ne comprenez pas toutes les instructions de ce mode d'emploi, vous pouvez contacter notre service consommateur qui vous guidera en tous points utiles.

Le n° de téléphone est: 01.56.48.06.34.



# **TABLES DES MATIÈRES**

CONSIGNES DE SECURITE	4
CONSEILS D'ÉCONOMIE D'ÉNERGIE	10
DÉBALLAGE	11
MISE AU REBUT	11
DESCRIPTION DE L'APPAREIL	12
CARACTÉRISTIQUES DE L'APPAREIL	13
INSTALLATION	14
MONTAGE DE LA FIXATION ANTI BASCULEMENT	15
UTILISATION	18
MODE D'UTILISATION DES FOYERS DE LA PLAQUE DE CUISSON	19
CUISSON AU FOUR – CONSEILS PRATIQUES	23
NETTOYAGE ET ENTRETIEN	28
SITUATIONS D'URGENCE	33
DONNEES TECHNIQUES	34

## CONSIGNES DE SECURITE

- Les principes et les dispositions contenus dans ce mode d'emploi doivent s'appliquer obligatoirement.
- Ne pas permettre l'utilisation de la cuisinière aux personnes n'ayant pas pris connaissance de ce mode d'emploi.
- En ce qui concerne les instructions d'installation de l'appareil et les raccordements électriques, référez vous au paragraphe ci-après dans la notice.

### **Installation**

- Les matériaux d'emballage (par ex. les films plastiques, les polystyrènes) représentent un danger pour les enfants - risque d'asphyxie ! Conservez-les hors de portée des enfants
- Cet appareil doit être installé conformément aux réglementations en vigueur, et utilisé seulement dans un endroit bien aéré. Consulter la notice avant d'installer et d'utiliser cet appareil.
- Avant l'installation s'assurer que les conditions de distribution locale (nature du gaz et pression du gaz) et le réglage de l'appareil sont compatibles
- Les conditions de réglage de cet appareil sont inscrites sur la plaque signalétique et dans cette notice.
- Cet appareil n'est pas raccordé à un dispositif d'évacuation des produits de la combustion. Il doit être installé et raccordé conformément aux règles d'installation en vigueur. Une attention particulière sera accordée aux dispositions applicables en matière de ventilation.
- Lorsqu'il est correctement installé, votre produit répond à toutes les exigences de sécurité prévues pour cette catégorie de produit. Cependant une attention particulière doit être prise pour le dessous de l'appareil car il n'est ni conçu ni destiné à être touché et peut présenter des bords tranchants ou rugueux, qui peuvent causer des blessures.
- Cet appareil est lourd ; faites attention lors d'un déplacement.
- Cet appareil est fragile. Transportez-le dans sa position d'utilisation, faites attention lors de son déplacement et installation.

- Lors du déballage, vérifiez que l'appareil n'est pas endommagé. En cas de doute, ne l'utilisez pas et contactez le magasin vendeur.
- Assurez-vous, après avoir installé l'appareil, que celui-ci ne repose pas sur le câble d'alimentation.
- Pour éviter tout risque (mobilier, immobilier, corporel,...), l'installation, les raccordements au réseau électrique, la mise en service et la maintenance de votre appareil doivent être effectués par un professionnel qualifié.
- Avertissement: Avant d'accéder aux bornes de raccordement, tous les circuits d'alimentation doivent être déconnectés.
- Si l'installation électrique de votre habitation nécessite une modification pour le branchement de votre appareil, faites appel à un électricien qualifié.
- Dans le cas d'une installation fixe, le raccordement au réseau doit être effectué par l'intermédiaire d'un interrupteur à coupure omnipolaire assurant une coupure complète en cas de conditions de surtension de catégorie III.
- Instruction de mise à la Terre: Cet appareil doit être mis à la terre. Dans le cas d'un dysfonctionnement ou d'une coupure, la mise à la terre permet de réduire le risque de choc électrique en fournissant un accès au courant électrique de plus faible résistance. Cet appareil est équipé d'un cordon pourvu d'un conducteur de mise à la terre et d'une prise de mise à la terre. La prise doit être branchée dans une prise murale appropriée installée et mise à la terre en accord avec tous les codes et règles locaux.



**MISE EN GARDE:** Pour éviter le risque de basculement de l'appareil, le dispositif de stabilisation par les fixations anti-basculement doit être mis en place.

## Utilisation

- Cet appareil n'est pas destiné à être utilisé dans des applications domestiques et analogues telles que:
  1. Des coins cuisines réservés au personnel des magasins,

- bureaux et autres environnements professionnels;
2. Des fermes;
  3. L'utilisation des clients des hotels, motels et autres environnements à caractère résidentiel;
  4. Des environnements du type chambres d'hôtes.
- Cet appareil doit être utilisé uniquement pour l'usage pour lequel il a été conçu, c'est à dire pour la cuisson domestique de denrées alimentaires. Tout autre usage de l'appareil serait considéré comme inapproprié et, par conséquent, dangereux. Le fabricant décline toute responsabilité pour tout dommage causé par un usage inapproprié ou incorrect de l'appareil.
  - **ATTENTION:** Cet appareil sert uniquement à des fins de cuisson. Il ne doit pas être utilisé à d'autres fin, par exemple le chauffage d'un local.
  - Il est interdit de modifier les caractéristiques techniques ou de tenter de modifier l'appareil de quelque façon que ce soit.
  - Cet appareil peut être utilisé par des enfants à partir de 8 ans et par des personnes ayant des capacités physiques, sensorielles ou mentales réduites ou un manque d'expérience et de connaissances à condition qu'elles aient été placées sous surveillance ou qu'elles aient reçu des instructions concernant l'utilisation de l'appareil en toute sécurité et quelles comprennent les dangers encourus. Les enfants ne doivent pas jouer avec l'appareil. Le nettoyage et l'entretien par l'utilisateur ne doivent pas être effectués par des enfants sans surveillance.
  - Il convient de surveiller les enfants pour s'assurer qu'ils ne jouent pas avec l'appareil.
  - Si le cordon d'alimentation est endommagé, il doit être remplacé par un câble ou un ensemble spécial disponible auprès du fabricant ou de son service après-vente.
  - Débranchez toujours l'appareil avant de procéder à son nettoyage ; de changer la lampe d'éclairage ; de déplacer l'appareil ou de nettoyer le sol sous l'appareil.
  - Ne pas brancher l'appareil à une prise de courant non protégée contre les surcharges (fusible).
  - Ne jamais utiliser de prises multiples ou de rallonge pour



brancher l'appareil.

- Cet appareil n'est pas destiné à être mis en fonctionnement au moyen d'une minuterie extérieure ou par un système de commande à distance séparé.
- **MISE EN GARDE:** Maintenir dégagées les ouvertures de ventilation dans l'enceinte de l'appareil ou dans la structure d'encastrement.
- **MISE EN GARDE:** Cet appareil et ses parties accessibles deviennent chauds pendant leur utilisation. Il convient de veiller à ne pas toucher les éléments chauffants. Il convient de maintenir à distance les enfants de moins de 8 ans, à moins qu'ils ne soient sous une surveillance continue.
- Ne pas stocker dans cet appareil des substances explosives telles que des aérosols contenant des gaz propulseurs inflammables.
- Ne mettre en route la vanne du raccord du gaz ou la vanne de la bouteille de gaz qu'après avoir vérifié que tous les boutons sont en position « fermé ».
- Afin d'empêcher des risques d'explosion et d'incendie, ne placez pas de produits inflammables ou d'éléments imbibés de produits inflammables à proximité ou sur l'appareil.
- Si votre cuisinière comporte un couvercle, il convient d'enlever tout résidu de débordement avant de l'ouvrir.
- Si votre cuisinière comporte un couvercle, il convient de laisser refroidir la table de cuisson avant de le fermer.
- Les foyers ne doivent pas être mis en marche à vide, sans casseroles.
- N'utilisez jamais ce produit si le câble d'alimentation, le bandeau de commande ou toute autre partie sont endommagés de manière telle que l'intérieur de l'appareil est accessible.
- S'assurer que les petits appareils électroménagers ou leur câble d'alimentation n'entrent pas directement en contact avec le four chaud ou la plaque de cuisson, car leur isolation n'est pas résistante à hautes températures.
- Utiliser une batterie de cuisine adaptée et étant compatible avec votre appareil.

- Les liquides renversés doivent être nettoyés de la table de cuisson avant de la faire fonctionner.
- Prendre les précautions nécessaires pour ne pas inonder le brûleur lors de l'ébullition des liquides.
- **MISE EN GARDE:** Laisser cuire des aliments sans surveillance sur une table de cuisson en utilisant des matières grasses ou de l'huile peut être dangereux et déclencher un incendie.
- Lors de l'utilisation, l'appareil devient chaud. Il convient de veiller à ne pas toucher les éléments chauffants à l'intérieur du four.
- Ne pas poser sur la porte du four ouverte des objets d'un poids supérieur à 15 kg et sur la table de cuisson d'un poids supérieur à 25 kg.
- Il est interdit de ranger dans le tiroir des récipients ou d'autre élément ainsi que des matériaux inflammables ; la température à l'intérieur pouvant être très importante.
- **ATTENTION :** Ne laissez pas d'objets lourds ou tranchants tomber sur la plaque de cuisson. Si la surface est fissurée ou fêlée, déconnecter l'appareil de l'alimentation pour éviter un risque de choc électrique et contacter le service après-vente.
- **NE JAMAIS** essayer d'éteindre un incendie avec de l'eau, mais arrêter l'appareil puis couvrir les flammes par exemple avec un couvercle ou une couverture anti-feu.
- **MISE EN GARDE:** Risque d'incendie: ne pas entreposer d'objets sur les surfaces de cuisson.
- Ne pas utiliser de produits d'entretien très abrasifs ou de grattoirs métalliques durs pour nettoyer la porte en verre du four, au risque de rayer la surface et d'entraîner l'éclatement du verre.
- L'utilisation d'appareils de nettoyage fonctionnant à la vapeur est formellement proscrite en hygiène de cuisine.
- **MISE EN GARDE:** Utiliser uniquement les dispositifs de protection de table de cuisson conçus par le fabricant de l'appareil de cuisson ou indiqués par le fabricant de l'appareil dans les instructions d'utilisation comme adaptés ou les dispositifs de protection de table de cuisson intégrés à l'appareil. L'utilisation de dispositifs de protection non appropriés peut entraîner des accidents.



- 
- **ATTENTION:** Le processus de cuisson doit être surveillé. Un processus de cuisson court doit être surveillé sans interruption.
  - L'appareil ne doit pas être installé derrière une porte décorative, afin d'éviter une surchauffe.
  - **ATTENTION :** les personnes possédant des objets métalliques dans le corps (pacemaker) ne doivent pas s'approcher de la table de cuisson en cours de fonctionnement ; il est conseillé de demander l'avis de son médecin avant d'utiliser la table de cuisson.

### **Entretien**

- Avant d'utiliser le nettoyage automatique par catalyse, les éclaboussures excessives doivent être enlevées. Se référer au paragraphe 'Nettoyage et entretien de la cuisinière' qui précise quels ustensiles doivent être laissés dans le four pendant le nettoyage.
- Ne pas utiliser d'appareil de nettoyage à la vapeur pour nettoyer la cuisinière ou la table de cuisson.
- Ne pas utiliser de produits d'entretien très abrasif ou de grattoirs métalliques durs pour nettoyer la porte en verre du four, au risque de rayer la surface et d'entraîner l'éclatement du verre.

### **Service - réparations**

- Il est dangereux de modifier ou d'essayer de modifier les caractéristiques de cet appareil.
- En cas de panne, n'essayez pas de réparer l'appareil vous-même. Les réparations effectuées par du personnel non-qualifié peuvent provoquer des dommages. Contactez le service après-vente de votre revendeur. Exigez des pièces de rechange certifiées Constructeur.
- Lors d'une panne, la cuisinière ne peut être réutilisée qu'après sa remise en état par un professionnel agréé.
- **MISE EN GARDE:** S'assurer que l'appareil est déconnecté de l'alimentation avant de remplacer la lampe du four pour éviter tout risque de choc électrique.

## CONSEILS D'ÉCONOMIE D'ÉNERGIE



Une utilisation responsable de l'énergie est une source d'économie mais aussi un geste très important pour notre environnement. Relevons le défi d'économie d'énergie ! Voici quelques

conseils:

- **Utilisation de récipients de cuisson adaptés.**
- Des casseroles à fond plat et épais permettent d'économiser jusqu'à 1/3 d'énergie. N'oubliez pas d'utiliser les couvercles, sinon la consommation d'énergie est quadruplée !
- **Choisir une casserole adaptée à la surface du foyer.**
- Le diamètre du fond de la casserole doit couvrir complètement la zone de chauffe.
- **Propreté des zones du foyer et des fonds des casseroles.**
- Les salissures empêchent le transfert de chaleur, les salissures fortement calcinées nécessitent souvent l'utilisation de produits difficilement dégradables pour l'environnement.
- **Éviter de soulever trop souvent le couvercle.**
- Éviter également d'ouvrir trop souvent la porte du four.
- **Éteindre à temps et utiliser la chaleur résiduelle.**
- Si le temps de cuisson est long, éteindre la zone du foyer 5 à 10 minutes avant la fin de la cuisson. Ceci vous permet d'économiser jusqu'à 20 % d'énergie.
- **Utiliser le four uniquement pour vos mets les plus volumineux.**
- La préparation d'une viande d'un poids inférieur à 1 kg est plus économique si vous utilisez la plaque de cuisson.
- **Utilisation de la chaleur résiduelle du four.**
- Si le temps de cuisson est supérieur à 40 minutes, éteindre le four 10 minutes avant la fin de la cuisson.
- **Note :** Si vous utilisez une minuterie, programmer un temps de cuisson plus court.
- **Utilisez la cuisson à chaleur tournante, la porte du four fermée.**
- **Bien fermer la porte du four.**
- La chaleur s'échappe au travers des encrassements des joints de la porte. Il faut impérativement les nettoyer.
- **Ne pas encastrier la cuisinière à proximité directe des réfrigérateurs / congélateurs.** La consommation d'électricité augmenterait inutilement.



## DÉBALLAGE



Pour la sécurité du transport, cet appareil a été emballé avec des protections. Veuillez recycler les éléments de cet emballage conformément aux normes de protection de l'environnement.

Tous les matériaux utilisés pour les emballages sont inoffensifs pour l'environnement et ils sont 100 % recyclables et portent un symbole de tri approprié.

Note: Les matériaux d'emballage (sachets en polyéthylène, morceaux de polystyrène, etc.) doivent rester inaccessibles aux enfants durant le déballage.

## MISE AU REBUT



Cet appareil est marqué du symbole du tri sélectif relatif aux déchets d'équipements électriques et électroniques. Cela signifie que ce produit doit être pris en charge par un système de collecte sélectif conformément à la directive européenne 2012/19/UE afin de pouvoir soit être recyclé soit démantelé afin de réduire tout impact sur l'environnement.

Pour plus de renseignements, vous pouvez contacter votre administration locale ou régionale. Les produits électroniques n'ayant pas fait l'objet d'un tri sélectif sont potentiellement dangereux pour l'environnement et la santé humaine en raison de la présence de substances dangereuses

## DESCRIPTION DE L'APPAREIL

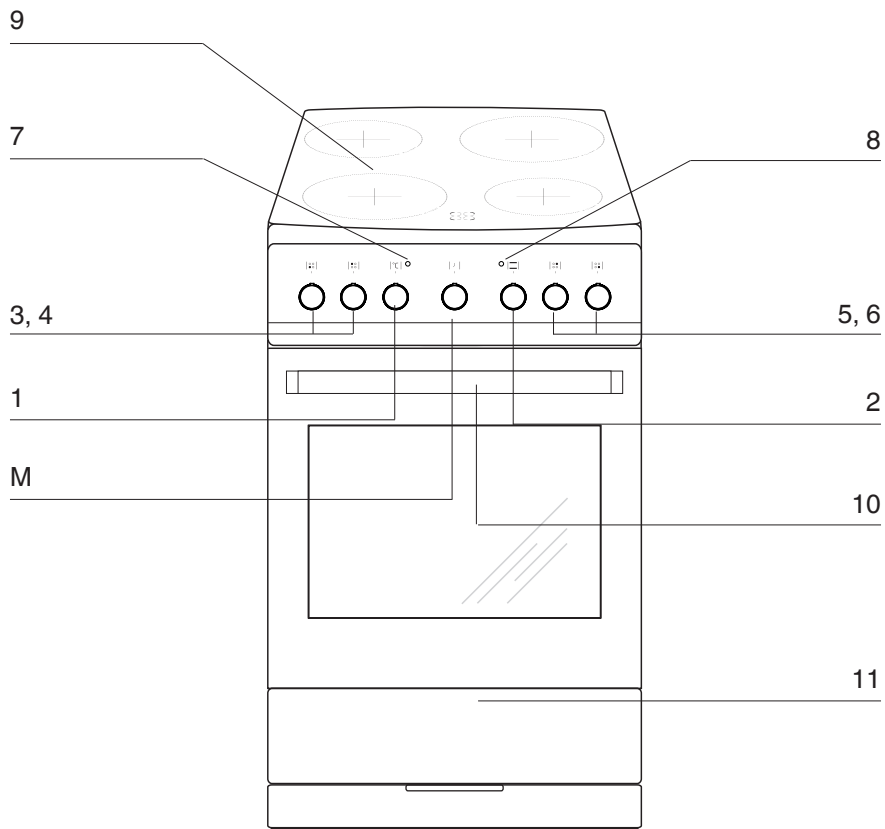

M : Minuterie mécanique

- 1: Manette de réglage de la température du four
- 2: Manette des programmes du four
- 3, 4, 5, 6: Manettes des foyers du plan de cuisson
- 7: Voyant (rouge) de contrôle du thermostat du four
- 8: Voyant (orange) de fonctionnement de la cuisinière
- 9: Plaque vitrocéramique
- 10: Poignée de la porte du four
- 11: Tiroir



## CARACTÉRISTIQUES DE L'APPAREIL

Ce tableau vous permettra de vous familiariser avec l'équipement de votre cuisinière

Plaque de cuisson	Diamètre	Puissance
Foyer arrière gauche	14,5 cm	1,2 kW
Foyer avant gauche	18,0 cm	1,8 kW
Foyer arrière droit	18,0 cm	1,8 kW
Foyer avant droit	14,5 cm	1,2 kW

Four	Puissance
Résistance supérieure	0,9 kW
Résistance inférieure	1,1 kW
Résistance de gril	1,5 kW

Équipement de la cuisinière

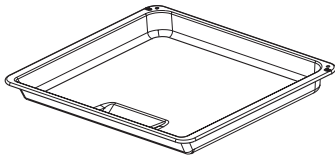

Lèchefrite

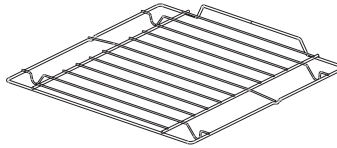

Grille

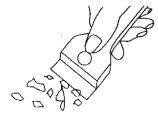

Schraper

Gradins fils

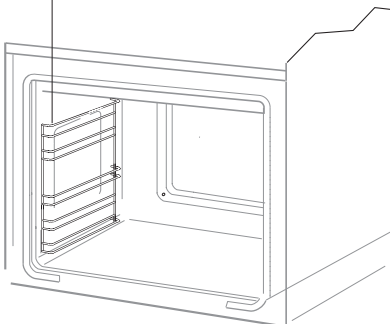

## Aménagement de la cuisine

- Le local ou la cuisine doit être sec et facile à aérer, disposer d'une ventilation efficace et la disposition de son équipement doit garantir un accès facile à tous les éléments de commande.
- L'aménagement de la cuisine selon les exigences de la classe 1 ou classe 1 sous-classe 2 permet de l'aménager d'un côté par des meubles hauts ou une paroi. Les meubles pour encastrement exigent l'utilisation de revêtements et de colles résistant à des températures de 100°C. Dans le cas contraire, la surface peut être déformée et le revêtement décollé.
- Poser la cuisinière sur un sol dur et plat (ne pas poser sur un socle).
- Les hottes doivent être installées selon les recommandations de leurs modes d'emploi.
- Avant toute utilisation, la cuisinière doit être mise à niveau, ce qui est très important pour que la graisse soit distribuée de manière uniforme sur la poêle.
- Pour une mise à niveau parfaite de l'appareil, utilisez les pieds de réglage, accessibles après avoir enlevé le tiroir. Plage de réglage des pieds +/- 5mm.

## MONTAGE DE LA FIXATION ANTI BASCULEMENT

Pour éviter le basculement de la cuisinière, installez la fixation fournie avec votre produit en procédant comme suit:

Sur le mur contre lequel sera installée la cuisinière, percez un trou à 6,0 cm du sol (A). Percez ensuite un deuxième trou à 10,3 cm du sol (B). À l'aide des 2 vis et chevilles fournies, fixez l'équerre au mur en alignant les trous de l'équerre avec ceux que vous venez de percer.

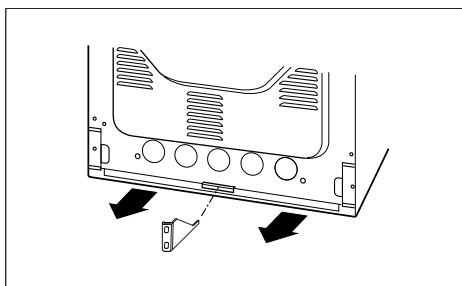
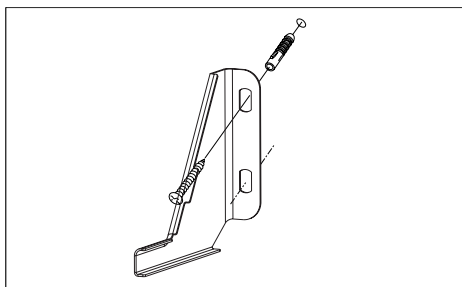
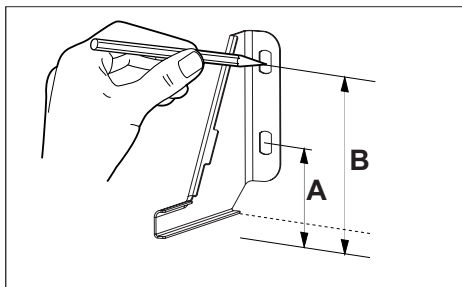

## Raccordement de la cuisinière à l'installation électrique

**Avertissement.** Tous les travaux électriques doivent être effectués par un électricien dûment qualifié et agréé. Aucune altération ou modification volontaire de l'alimentation électrique ne doit être effectuée.

### Directives d'installation

L'appareil est configuré en usine pour une alimentation en courant alternatif monophasé (230 V 1N ~ 50 Hz) et équipé d'un câble de raccordement H05VV-F 3G 4 mm<sup>2</sup> connecté au bornier. Les fils du câble de raccordement sont marqués comme suit : fil de phase L - BN - marron, fil neutre N - BU - bleu, fil de terre PE - GNYE - jaune-vert.

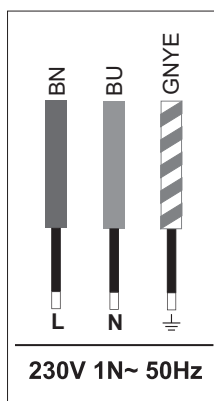

Vous pouvez configurer l'appareil pour une alimentation biphasée ou triphasée (400 / 230V) en pontant les bornes du bornier selon le tableau et les schémas de raccordement ci-dessous, point 2 et point 3, puis vous devez utiliser un câble de connexion spécifié dans le tableau au lieu du câble fourni avec l'appareil. Utilisez les ponts de connexion fournis avec l'appareil. Pour accéder au bornier, retirez le couvercle en le soulevant avec un tournevis à tête plate.

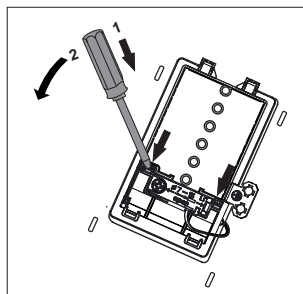

N'oubliez pas que le fil de connexion doit correspondre au type de connexion et à la puissance nominale de la cuisinière.

Ne traitez pas les extrémités du câble par soudure. La gaine de câble doit être montée dans le dispositif de décharge de traction, qui est adapté aux câbles d'un diamètre de 7 à 15 mm.

**Avertissement.** N'oubliez pas de connecter le circuit de sécurité à la borne du boîtier de connexion marquée par  $\oplus$ . L'alimentation électrique de l'appareil doit être dotée d'un interrupteur de sécurité permettant de couper le courant en cas d'urgence. La distance entre les contacts de travail de l'interrupteur de sécurité doit être d'au moins 3 mm. Avant de raccorder l'appareil à l'alimentation électrique, il est important de lire les informations figurant sur la plaque signalétique et le schéma de raccordement.

**Avertissement.** L'installateur est tenu de fournir à l'utilisateur le « Certificat de raccordement électrique de l'appareil ».

Un raccordement de l'appareil autre que celui indiqué sur le schéma électrique peut endommager l'appareil.



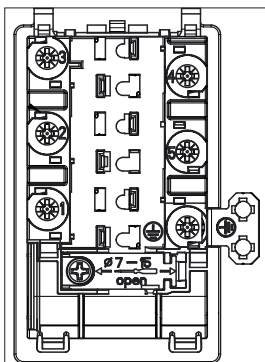

## Diagramme de connexion

Avertissement: Tension des éléments chauffants  
230 V.

En cas de connexion, le fil de terre doit être connecté à la borne PE (⊕).

			Type de câble de connexion recommandé	
1	Pour un raccordement 230 V monophasé avec un fil neutre, les bornes 1-2-3 et 4-5 sont pontées, et le fil de terre est connecté à la borne de terre (⊕).	1N~		H05VV-F3G4 3x 4 mm <sup>2</sup>
2	Pour un raccordement biphasé 400/230 V avec un fil neutre, les bornes 2-3 et 4-5 sont pontées, et le fil de terre est connecté à la borne de terre (⊕).	2N~		H05VV-F4G2,5 4x 2,5 mm <sup>2</sup>
3	Pour une connexion triphasée 400/230 V avec un fil neutre, les bornes 4-5 sont en pont, les fils de phase individuels sont connectés aux bornes 1, 2, 3 respectivement, le fil neutre est connecté aux bornes 4-5 en pont et le fil de terre est connecté à la borne de terre (⊕).	3N~		H05VV-F5G2,5 5x 2,5 mm <sup>2</sup>
<p>L1, L2, L3 - Fils sous tension; N - Fil neutre; PE - Fil de terre Les flèches dans les schémas ci-dessus indiquent où vous devez connecter les fils de câble individuels.</p>				

**Avertissement :** Si le câble d'alimentation de l'appareil est endommagé, il doit être remplacé par le fabricant, par le service après-vente ou par un spécialiste qualifié.

## UTILISATION

### Avant la première utilisation de la cuisinière

- Enlever tous les éléments de l'emballage, vider le tiroir, nettoyer le four afin de supprimer tous les restes de produits utilisés pour le protéger,
- Enlever tous les accessoires du four et les nettoyer à l'eau chaude avec du produit nettoyant,
- Allumer la ventilation du local ou ouvrir une fenêtre,
- Chauffer le four en mode convection naturelle, 250°C, sur une durée moyenne de 30 minutes, enlever toutes les salissures et laver soigneusement,
- Nettoyer l'intérieur du four soigneusement.

### Laver l'intérieur du four uniquement avec de l'eau chaude et une petite quantité de produit nettoyant.

Il est impératif d'enlever soigneusement les restes de colle et du film plastique qui enveloppe les supports, et le cas échéant, les restes de bande adhésive utilisée pour emballer l'appareil.

## Minuterie mécanique

La minuterie sert à contrôler le temps de cuisson du four électrique. La minuterie peut être réglée de 5 à 120 minutes. Passé le temps sélectionné, la minuterie émet un signal sonore et éteint automatiquement le four. Programmation – tourner la manette dans le sens des aiguilles d'une montre et programmer le temps de cuisson.

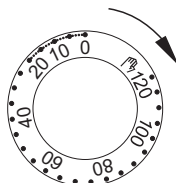

Si la manette indique la position « 0 », le four ne s'allumera pas.

Si vous souhaitez utiliser le four sans la minuterie, la manette doit se trouver dans la position .

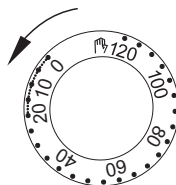

### Note :

Pour un réglage compris entre 5 et 10 minutes, il est impératif de commencer par tourner le bouton du minuteur d'un quart de tour et ensuite de choisir le temps de cuisson souhaité.



# MODE D'UTILISATION DES FOYERS DE LA PLAQUE DE CUISSON

Pour les informations concernant les différents types des foyers - voir le chapitre Caractéristiques de l'appareil.

## Choix du récipient

Un récipient correctement choisi est un récipient dont la taille et la forme du fond correspondent approximativement à la surface de la zone de chauffe. **Il ne faut pas utiliser les casseroles à fond concave ou convexe.** Il faut bien adapter le couvercle du récipient à sa taille. Nous recommandons l'utilisation des récipients à fond épais.

Tout encrassement des foyers et des récipients rend impossible une exploitation optimale de la chaleur.

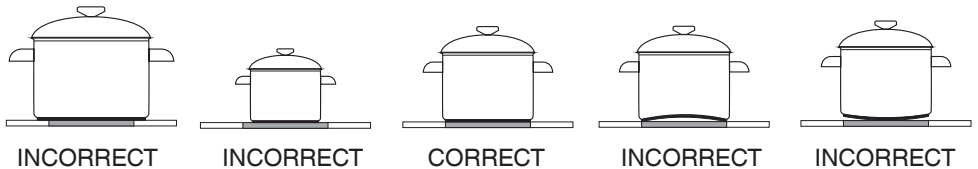

## Choix de la puissance

La puissance de chauffe varie selon les foyers. Pour changer la puissance de chauffe, il suffit de tourner la manette à droite ou à gauche.

## Positions du bouton

- 0 Fermé
- Minimum, réchauffer les plats
- 1 Mijoter les légumes, cuisson lente
- Cuire les soupes, de grandes quantités d'aliments
- 2 Friture lente
- Dorer la viande, les poissons
- 3 Maximum, montée en température rapide, cuisson rapide, friture rapide

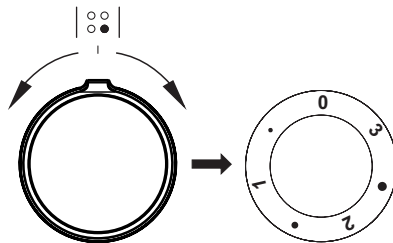

## Indication de la température de la zone de chauffe

Si la température de la zone de chauffe est supérieure à 50°C, le voyant correspondant à cette zone s'allume.

Le voyant allumé informe l'utilisateur que le foyer est chaud, afin d'éviter tout contact accidentel avec la surface brûlante.

Durant approximativement 5 à 10 minutes, la zone de chauffe conserve la chaleur résiduelle qui peut être utilisée pour réchauffer les plats ou pour les maintenir au chaud sans rallumer le foyer.

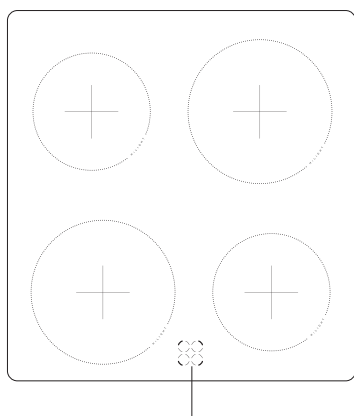

Indicateurs de la température du foyer

## Utilisation du four

Pour les informations techniques du four, voir le chapitre « Caractéristiques de l'appareil. »

### Four convection naturelle ventilée (avec ventilateur)

Le four est chauffé grâce à deux résistances placées sur la partie supérieure et inférieure ou par le grill. Le four est contrôlé à partir des boutons de sélection de programme et de sélection du thermostat. Pour choisir un mode de cuisson, tournez le bouton sur la position désirée.

Sélecteur de programme

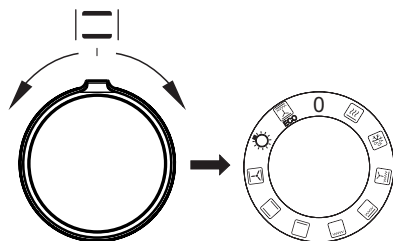

Sélecteur du thermostat

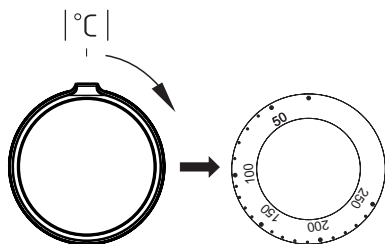

Pour éteindre – positionner les deux boutons sur ● / 0.

Note:

La montée en température s'effectue seulement une fois que vous avez sélectionné une fonction et une température.

## Fonctions du four représentées sur le bouton

0 Réglage zéro



Montée en température rapide: Résistance chaleur tournante et grill allumés. Cette fonction permet un préchauffage rapide du four.



Décongélation: Seul le ventilateur fonctionne pour permettre la décongélation rapide.



Super grill ventilé: Cette fonction permet une cuisson rapide ou une cuisson de grandes quantités d'aliments.



Grill renforcé (grill et résistance de voûte): Cette fonction permet de griller en utilisant en même temps la résistance de voûte. Une température plus importante est obtenue dans la partie supérieure du four, afin de cuire des quantités plus importantes et de brunir les aliments.



Grill simple: Cette fonction permet de griller les mets peu épais et placés au centre du four.



Résistance de sole: Cette fonction déclenche uniquement la résistance de sole. Elle permet de cuire le fond de vos pâtisseries ou tartes, par exemple.



Convection naturelle: Cette fonction permet de cuire les aliments sur un seul niveau.



Convection naturelle ventilée: Cette fonction permet de cuire plus facilement les pizzas entre autres.



Éclairage indépendant du four: Lorsque le bouton est positionné sur cette fonction, la lampe du four sera allumée.





Mode de cuisson ECO: Cette fonction permet de chauffer les plats de manière optimisée pour permettre d'économiser de l'énergie. Le temps de cuisson peut être allongé. Sur cette position, l'éclairage du four reste éteint.

## Voyants de contrôle

Quand le four est allumé, deux voyants s'éclairent, un voyant orange et un voyant rouge. Le voyant orange indique que le four est activé. Le voyant rouge s'éteint lorsque le four a atteint la température indiquée. Si la recette prévoit que le plat soit mis dans un four déjà chaud, attendre que le voyant rouge s'éteigne une première fois. Durant la cuisson, le voyant s'éteindra et s'allumera régulièrement (maintien de la température stable du four). Le voyant orange s'allume également si l'utilisateur choisit la fonction « Éclairage indépendant du four ».

### Utilisation du gril

Les plats sont grillés par rayons infrarouges émis par la résistance incandescente du gril. Pour allumer le gril, il faut:

- Tourner la manette sur l'une des positions suivantes:   
- Monter le four en température durant approximativement 5 minutes (porte du four fermée).
- Insérer la lèchefrite avec votre plat au niveau correspondant.
- Fermer la porte du four.

**Pour les températures correspondant à l'utilisation du gril, voir Cuisson au four - Conseils pratiques.**

### Note:

Lors de l'utilisation du gril, veiller à bien fermer la porte du four.

Lors de l'utilisation du gril, les parties accessibles du four peuvent devenir brûlantes. Tenir les enfants à l'écart.



## CUISSON AU FOUR – CONSEILS PRATIQUES

### Pâtisseries

- Pour la préparation de vos pâtisseries/gâteaux, nous vous recommandons l'utilisation de la lèchefrite livrée avec l'appareil ou de la plaque à pâtisserie posée sur la grille
- Il est également possible d'utiliser les moules et lèchefrites achetés dans le commerce. Il faut les poser sur la grille. Nous vous recommandons, pour vos pâtisseries, d'utiliser les lèchefrites noires qui conduisent mieux la chaleur et raccourcissent le temps de cuisson,
- Si vous utilisez la chaleur tournante, il n'est pas obligatoire de préchauffer le four. Dans le cas contraire, il est nécessaire de le préchauffer avant de mettre les pâtisseries dans le four,
- Avant de sortir les pâtisseries/gâteaux du four, il faut vérifier la qualité de la cuisson avec une tige en bois (si la pâte est cuite, la tige enfoncée dans le gâteau ressort sèche et propre),
- Il est conseillé de laisser votre pâtisserie/gâteau dans le four, après l'avoir éteint, pendant environ 5 minutes, la température de cuisson avec la fonction chaleur tournante étant approximativement 20 à 30 degrés inférieure par rapport à une cuisson conventionnelle (utilisation des résistances supérieure et inférieure),
- Les indications sur le tableau de cuisson ci-dessous sont approximatives et chaque utilisateur peut les modifier selon ses expériences et préférences culinaires,
- Si les informations suggérées dans le livre de recettes sont très différentes des valeurs présentées dans ce mode d'emploi, veuillez suivre les indications du mode d'emploi.







### Cuisson et rôtissage des viandes

- Le four est destiné à la préparation des portions de viande dont le poids est supérieur à 1 kg. Nous recommandons la préparation des parts plus petites sur la plaque de cuisson,
- Nous recommandons l'utilisation de récipients résistants à la chaleur. Leurs poignées devront être également résistantes à de hautes températures,
- Dans le cas d'utilisation d'un support grille ou d'une broche, nous recommandons de poser au niveau inférieur une lèchefrite incluant une petite quantité d'eau,
- Normalement, la viande doit être retournée au minimum une fois à la moitié du temps de cuisson. Le rôti doit également être arrosé de sa sauce ou d'eau chaude salée. Il ne faut pas asperger le rôti avec de l'eau froide.

## Mode de cuisson ECO

- En utilisant le mode ECO, la cuisson est optimisée par un programme spécifique qui se met en route pour économiser de l'énergie lors de la préparation des plats.
- La durée de cuisson ne sera pas réduite par un réglage plus élevé de la température, le préchauffage du four avant la cuisson n'est pas nécessaire.
- Durant le processus de cuisson, veiller à ne pas modifier le réglage de la température ni ouvrir la porte.

### Paramètres recommandés lors de l'utilisation de la mode de cuisson ECO

Type de pâtisserie ou de plat	Fonction du four	Température [°C]	Gratin	Temps [min.]
Tarte biscotte	 ECO	180 - 200	2 - 3	50 - 70
Tarte traditionnelle	 ECO	180 - 200	2	50 - 70
Poisson	 ECO	190 - 210	2 - 3	45 - 60
Bœuf	 ECO	200 - 220	2	90 - 120
Porc	 ECO	200 - 220	2	90 - 160
Poulet	 ECO	180 - 200	2	80 - 100





Type de pâtisserie ou de plat	Fonction du four	Température (°C)	Gradin	Temps (min.)
Tarte biscotte		160 - 200	2 - 3	30 - 50
Muffins		160 - 170 <sup>1)</sup>	3	25 - 40 <sup>2)</sup>
Muffins		155 - 170 <sup>1)</sup>	3	25 - 40 <sup>2)</sup>
Pizza		220 - 240 <sup>1)</sup>	2	15 - 25
Poisson		210 - 220	2	45 - 60
Poisson		190	2 - 3	60 - 70
Saucisses		210	4	14 - 18
Bœuf		225 - 250	2	120 - 150
Porc		160 - 230	2	90 - 120
Poulet		180 - 190	2	70 - 90
Poulet		160 - 180	2	45 - 60
Légumes		190 - 210	2	40 - 50
Légumes		170 - 190	3	40 - 50

Sauf indication contraire, les durées sont indiquées pour un four non préchauffé. Raccourcir les durées d'environ 5-10 minutes pour un four préchauffé.







<sup>1)</sup>Préchauffer le four vide

<sup>2)</sup>Les durées sont indiquées pour des produits dans de petits moules

Attention : Les paramètres sont indiqués dans le tableau à titre indicatif et peuvent être modifiés selon votre propre expérience et préférences.

## PLATS DE TEST. Conformément à la norme EN 60350-1.



### Cuisson de gâteaux

Type de plat	Accessoires	Niveau	Fonctions de cuisson	Température (°C)	Temps de cuisson <sup>2)</sup> (min.)
Petits gâteaux	Plaque pour pain	4		160 <sup>1)</sup>	28 - 32 <sup>2)</sup>
	Plaque pour pain	3		155 <sup>1)</sup>	23 - 26 <sup>2)</sup>
Pâte brisée (bandes)	Plaque pour pain	3		150 - 160 <sup>1)</sup>	30 - 40 <sup>2)</sup>
	Plaque pour pain	3		150 - 170 <sup>1)</sup>	25 - 35 <sup>2)</sup>
Génoise sans graisse	Grille + moule pour gâteau revêtu de noir Ø 26 cm	2		170 - 180 <sup>1)</sup>	38 - 46 <sup>2)</sup>
Tarte aux pommes	Grille + deux moules pour gâteau revêtus de noir Ø 20 cm	2 Les moules ont été disposés sur la grille en diagonale, droite arrière, gauche avant		180 - 200 <sup>1)</sup>	50 - 65 <sup>2)</sup>

<sup>1)</sup> Préchauffer le four vide, ne pas utiliser la fonction de réchauffement rapide d'environ 5 minutes.

<sup>2)</sup> Sauf indication contraire, les durées sont indiquées pour un four non préchauffé.





Type de plat	Accessoires	Niveau	Fonctions de cuisson	Température (°C)	Durée (min.)
Pain blanc grillé	Grille	4		250 <sup>1)</sup>	1,5 - 2,5
	Grille	4		250 <sup>2)</sup>	2 - 3
Hamburgers de bœuf	Grille + plaque pour rôti (pour récupérer les égouttages)	4 - grille 3 - plaque pour rôti		250 <sup>1)</sup>	1 page 10 - 15 2 page 8 - 13

<sup>1)</sup> Préchauffer le four vide en l'allumant pour 5 minutes, ne pas utiliser la fonction de réchauffement rapide.

<sup>2)</sup> Préchauffer le four vide en l'allumant pour 8 minutes, ne pas utiliser la fonction de réchauffement rapide.

## Cuisson

Type de plat	Accessoires	Niveau	Fonctions de cuisson	Température (°C)	Durée (min.)
Poulet entier	Grille + plaque pour rôti (pour récupérer les égouttages)	2 - grille 1 - plaque pour rôti		180 - 190	70 - 90
	Grille + plaque pour rôti (pour récupérer les égouttages)	2 - grille 1 - plaque pour rôti		180 - 190	80 - 100

Sauf indication contraire, les durées sont indiquées pour un four non préchauffé. Raccourcir les durées d'environ 5-10 minutes pour un four préchauffé.

## NETTOYAGE ET ENTRETIEN

Afin de prolonger la vie utile de la cuisinière et l'utilisation correcte de ses éléments chauffants, l'utilisateur doit l'entretenir correctement et effectuer la maintenance préconisée qui lui permettront, en plus, de faire des économies.

Avant de commencer le nettoyage ou d'autres travaux d'entretien, il est impératif de toujours débrancher l'appareil de sa source d'alimentation (sortir la fiche de la prise). Le nettoyage ne peut commencer que lorsque la plaque de cuisson est froide.

### Plaque vitrocéramique

- La plaque doit être nettoyée systématiquement après chaque usage. Dans la mesure du possible, nous recommandons de nettoyer la plaque lorsqu'elle est tiède (le voyant de chaleur résiduel éteint). Éviter un fort encrassement de la plaque de cuisson, en particulier, et éviter de brûler les liquides ayant débordés.
- Ne pas utiliser de produits nettoyants fortement abrasifs tels que les poudres à récurer contenant des agents abrasifs, pâtes abrasives, pierres abrasives, pierres ponce, éponges en acier, etc. Ils peuvent rayer la surface de la table de cuisson et provoquer des dommages irréversibles. Il est interdit d'utiliser des produits chimiques trop abrasifs.
- Des salissures qui ont fortement adhéré à la table peuvent être raclées avec un grattoir spécial. Faire attention à ne pas abîmer le cadre de la plaque céramique.

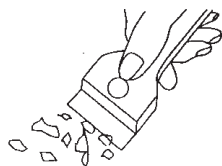

Grattoir pour cuisinières

**Note :** faire toujours entrer le bord tranchant à l'intérieur du grattoir (il suffit d'appuyer sur la partie saillante avec le pouce). Manipuler avec précaution – risque de blessures – tenir à l'écart des enfants.

- Nous recommandons l'utilisation des produits de nettoyage délicats, adaptés, tels que liquides et émulsions qui éliminent la graisse. En particulier, nous préconisons l'utilisation des préparations spéciales pour nettoyage et entretien des appareils vitrocéramiques. Dans le cas contraire, nous recommandons l'utilisation de l'eau chaude avec du produit nettoyant.
- Pour le nettoyage, utiliser un torchon doux et délicat, absorbant bien l'humidité.
- La plaque vitrocéramique doit être soigneusement séchée après tout nettoyage.
- Faire particulièrement attention à ne pas abîmer la plaque vitrocéramique, à ne pas provoquer de rayures profondes ni d'éclats suite aux chocs provoqués par des couvercles en métal ou autres objets aux rebords tranchants.

### Important !

**Pour les besoins d'entretien et de maintenance de l'appareil, il est interdit d'utiliser des produits abrasifs.**

**Pour nettoyer le panneau frontal utiliser uniquement de l'eau chaude avec une petite quantité de liquide vaisselle ou de nettoyant pour vitres. Ne pas utiliser de produit à récurer.**



## Four

- Le four doit être nettoyé après chaque utilisation. Pour plus de visibilité, nettoyer le four l'éclairage allumé.
- Laver l'intérieur du four uniquement avec de l'eau chaude et une petite quantité de produit nettoyant.
- Après avoir nettoyé le four, il faut l'essuyer soigneusement.

Note: Pour nettoyer et entretenir les portes vitrées, ne pas utiliser de produits abrasifs.

Les gradins fils du four sont facilement démontables. Pour les nettoyer, soulever le crochet avant de la glissière, l'écartier légèrement et enlever le crochet arrière. Après le nettoyage des gradins fils, il faut les replacer dans les trous de fixation et faire entrer les crochets.

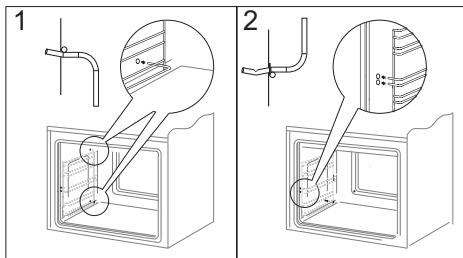
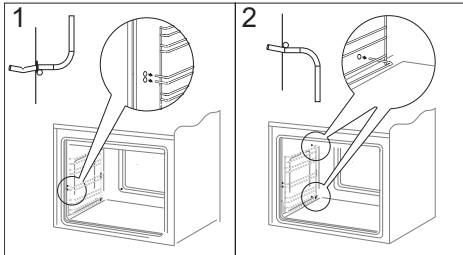

- Le four est doté d'un jeu de parois recouvertes d'un émail spécifique, auto-nettoyant. Grâce à cet émail, les encrassements, graisses ou les restes de cuisson seront éliminés automatiquement, à condition qu'ils ne soient pas desséchés ou carbonisés. Afin d'éviter un long nettoyage par catalyse du four, les restes de nourriture et les graisses doivent être nettoyés au plus tôt, avant qu'ils ne soient desséchés ou carbonisés. Pour procéder à l'auto-nettoyage du four, le laisser allumé pendant 1 heure et régler la température à 250°C. Si l'encrassement n'est pas important, la durée peut être raccourcie.

**Durant le nettoyage, les surfaces peuvent être plus chaudes que d'habitude. Tenir les enfants à l'écart.**

### Important!

Le nettoyage par catalyse implique une grande consommation d'énergie, nous recommandons donc de vérifier, avant d'y procéder, le niveau d'encrassement. Si l'utilisateur constate la baisse de rendement des plaques en émail catalytique, il peut les remplacer via le service après-vente. Si vous choisissez une méthode traditionnelle de nettoyage, n'oubliez pas que l'émail auto-nettoyant n'est pas résistant à la friction, il faut éviter l'utilisation de nettoyeurs abrasifs ou de chiffons durs.

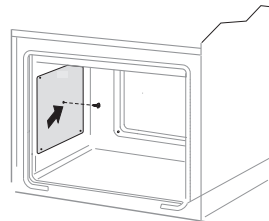

Désinstallation des parois catalytique

## Comment changer l'ampoule halogène de l'éclairage du four

**Afin d'éviter la possibilité d'électrocution il faut s'assurer avant le remplacement de l'ampoule halogène que l'équipement est éteint.**

- Positionner toutes les manettes sur ● / 0 et débrancher l'appareil de sa source d'alimentation.
- Dévisser, laver le couvercle et le sécher soigneusement.
- Retirer l'ampoule halogène en utilisant pour cela un chiffon ou du papier, en cas de besoin il faut remplacer l'ampoule halogène par une nouvelle:
  1. Tension 230 V
  2. Puissance 25 W
  3. G9.
- Placer précisément l'ampoule halogène dans le siège d'encastrement.
- Fixer le couvercle.

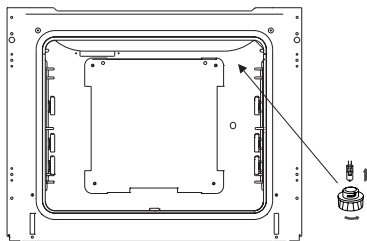



## Comment enlever la porte

Afin de pouvoir nettoyer plus facilement l'enceinte du four, il est possible d'enlever la porte. Pour ce faire, ouvrir la porte, déplacer vers le haut la protection de la charnière (fig. A). Refermer ensuite légèrement la porte, la soulever et l'enlever en la tirant vers l'avant. Pour remettre la porte après le nettoyage, répéter les mêmes gestes dans l'ordre inverse. Lors du montage de la porte, veiller à bien placer l'accroche dans la rainure de la charnière. Une fois la porte montée, baisser l'élément de protection et bien le serrer. Laisser cet élément dans une position incorrecte pourrait entraîner la détérioration de la charnière lors de la fermeture de la porte.

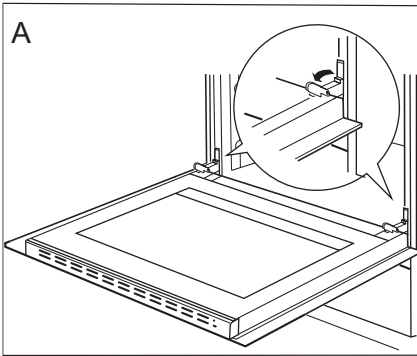

Déplacement des protections des charnières

## Comment enlever la vitre intérieure

1. Décrocher la plinthe supérieure de la porte à l'aide d'un tournevis plat, en la soulevant délicatement sur les côtés (fig.B).
2. Retirer la plinthe supérieure de la porte. (fig.B, C).

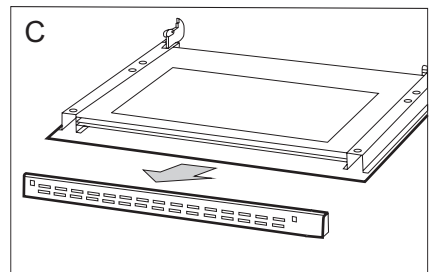
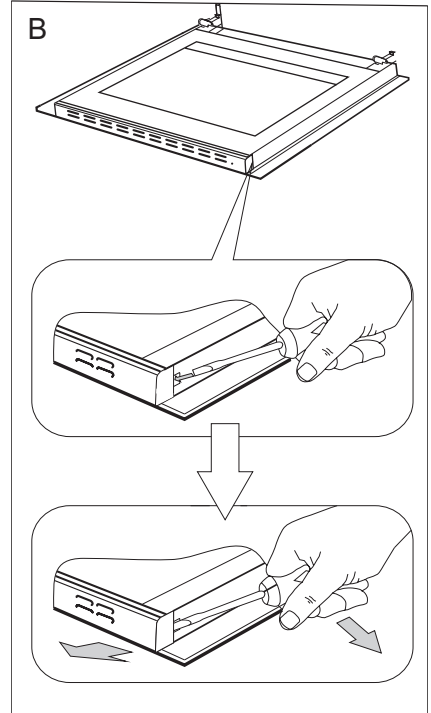

3. Dérochez la vitre intérieure de sa fixation (en partie inférieure de la porte). Extraire la vitre intérieure. (fig. D).
4. Laver la vitre à l'eau chaude avec un peu de produit de nettoyage. La repose de la vitre se fait dans l'ordre inverse des opérations du démontage. La partie lisse doit se trouver en haut. **Attention: Il ne faut pas pousser simultanément la plinthe supérieure des deux côtés de la porte.** Afin de placer correctement la plinthe supérieure de la porte il faut en premier placer l'extrémité gauche de la plinthe sur la porte et enfoncer l'extrémité droite jusqu'à ce qu'un « clic » se fasse entendre. Ensuite il faut enfoncer la plinthe du côté gauche jusqu'à ce qu'un « clic » se fasse entendre.

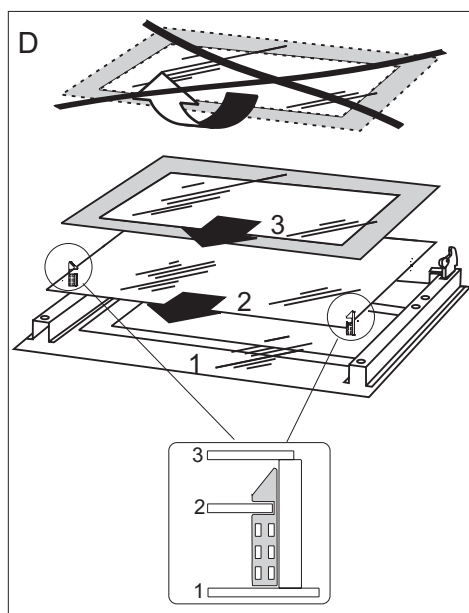

## Contrôles périodiques

En dehors de l'entretien et du nettoyage courant de la cuisinière, il est nécessaire de:

- Procéder aux contrôles périodiques de fonctionnement des dispositifs électroniques et mécaniques de la cuisinière. A l'expiration du délai de garantie, et tous les deux ans au minimum, il est nécessaire de prévoir une maintenance technique de la cuisinière,
- Réparer les éventuels défauts constatés,
- Procéder à la maintenance des dispositifs mécaniques de la cuisinière.

Note: les réparations et réglages doivent être effectués par un professionnel agréé ou par le service après-vente.





## SITUATIONS D'URGENCE

Dans chaque situation d'urgence, il faut:

- Fermer les manettes de la cuisinière
- Débrancher l'appareil de la source d'alimentation
- Contacter le service après-vente

Des petits dysfonctionnements peuvent être solutionnés par les utilisateurs à l'aide du tableau ci-après. Avant de contacter le service client ou le service après-vente, consultez ce tableau:

PROBLÈME	RAISON	SOLUTION
L'appareil ne fonctionne pas	Interruption de l'alimentation électrique	Vérifier le fusible du tableau distributeur de la maison, le rebrancher ou remplacer
L'éclairage du four ne fonctionne pas	Ampoule dévissée ou grillée	Visser l'ampoule ou la remplacer (voir le chapitre Nettoyage et maintenance)

Si le problème persiste, débrancher l'alimentation électrique et signaler le défaut.

**Attention!** Toutes réparations ne peuvent être effectuées que par des techniciens qualifiés.



## DONNEES TECHNIQUES

Tension nominale	230V~50 Hz
Puissance nominale	9,5 kW
Plaque vitrocéramique	6,0 kW
Dimensions de la cuisinière (auteur/largeur/profondeur)	85 / 50 / 60 cm

L'appareil est conforme aux normes EN 60335-1, EN 60335-2-6 en vigueur dans l'Union européenne.

Les données sur l'étiquetage énergétique des fours électriques sont indiquées conformément à la norme EN 60350-1 / CEI 60350-1. Ces données sont définies pour des charges standard avec les fonctions actives : éléments chauffants inférieur et supérieur (mode conventionnel) et réchauffement avec l'assistance du ventilateur (si ces fonctions sont accessibles).

La classe d'efficacité énergétique est définie selon la fonction accessible dans le produit conformément à la priorité ci-dessous:

Circuit d'air forcé ECO (chaleur tournante + ventilateur)	 ECO
Circuit d'air forcé ECO (élément chauffant inférieur + supérieur + grill + ventilateur)	 ECO
Mode conventionnel ECO (élément chauffant inférieur + supérieur)	 ECO

Pour définir la consommation d'énergie, démonter les glissières télescopiques (si le produit dispose de cet équipement).

### Déclaration du fabricant:

Le fabricant déclare que ce produit répond aux exigences essentielles des directives européennes suivantes:

- Directive « basse tension » 2014/35/CE
- Directive de compatibilité électromagnétique 2014/30/CE
- Directive « Éco-conception » 2009/125/CE,

Et, par conséquent, le produit est marqué **CE** et a obtenu une déclaration de conformité mise à la disposition des autorités de surveillance du marché.



**FAGOR**  
ELECTRODOMÉSTICO



**SIDEME SA**  
BP 200  
F-92306 Levallois-Perret Cedex



Tous les papiers  
se recyclent,  
pensez au tri.

**PAPIERS**



**À RECYCLER**

Pour en savoir plus:  
[www.quefairedemesdechets.fr](http://www.quefairedemesdechets.fr)