



FR Notice d'utilisation

FR Sèche-linge

FSLP80P2



Avant de commencer à utiliser cet appareil, il est important de lire convenablement cette notice.

LECTURE DE LA NOTICE

Cette notice comporte des chapitres relatifs aux consignes de sécurité, aux consignes d'utilisation, aux consignes d'installation et aux conseils de dépannage. Une lecture attentive de cette notice avant d'utiliser le lave-linge vous aidera à utiliser et à entretenir le lave-linge correctement.

AVANT DE CONTACTER VOTRE SERVICE APRES VENTE

Le chapitre concernant les conseils de dépannage vous aidera à résoudre vous-même certains problèmes courants sans avoir besoin de recourir au service de techniciens professionnels.

NOTE :

Le fabricant, conformément à une politique de développement permanent de mise à jour du produit, peut effectuer toute modification nécessaire sans donner de notification préalable.

SOMMAIRE

CONSIGNES DE SECURITE	3
DESCRIPTION DE L'APPAREIL.....	14
INSTALLATION DE L'APPAREIL.....	15
CONSEILS D'UTILISATION.....	16
LES DIFFERENTS SYMBOLES DE SECHAGE	17
PROGRAMMES DE SECHAGE.....	18
UTILISATION DU SECHE-LINGE.....	19
ENTRETIEN ET NETTOYAGE.....	20
RESOLUTION DE PROBLEMES.....	22
CARACTERISTISQUES TECHNIQUES	23

Informations sur la signification du marquage de conformité



Le marquage indique que le produit répond aux principales exigences des Directives Européenne : 2014/35/UE (Basse Tension), 2014/30/UE (Compatibilité Electromagnétique), 2011/65/UE (Limitation d'utilisation de certaines substances dans les équipements électroniques)

CONSIGNES DE SECURITE

! IMPORTANT ! LIRE TOUTES LES CONSIGNES AVANT UTILISATION Pour la sécurité des biens et des personnes ainsi que pour le respect de l'environnement, vous devez d'abord lire impérativement les préconisations suivantes avant toute utilisation de votre appareil.

MISE EN GARDE !

Pour éviter toute erreur ou accident, assurez-vous que les utilisateurs de cet appareil aient pris parfaitement connaissance de son fonctionnement et des mesures à observer en matière de sécurité.

Conservez cette notice d'utilisation avec votre appareil. Si l'appareil devait être vendu ou cédé à une autre personne, assurez-vous que la notice d'utilisation l'accompagne. Le nouvel utilisateur pourra alors être informé du fonctionnement de celui-ci et des avertissements s'y rapportant.

En ce qui concerne les informations pour l'installation, la manipulation, l'entretien et la mise au rebut de l'appareil, référez-vous aux paragraphes ci-après de la notice.

Cet appareil est destiné à être utilisé dans des applications domestiques (cadre privé) mais pas dans les applications analogues telles que:

- les coins cuisines réservés au personnel des magasins, bureaux et autres environnements professionnels
- les fermes et l'utilisation par les clients des hôtels, motels et autres environnements à caractère résidentiel
- les environnements du type chambres d'hôtes

- les coins cuisines réservés au personnel des magasins, bureaux et autres environnements professionnels
- les fermes et l'utilisation par les clients des hôtels, motels et autres environnements à caractère résidentiel
- les environnements du type chambres d'hôtes
- La restauration et autres applications similaires y compris la vente au détail

L'appareil doit être raccordé au réseau de distribution d'eau en utilisant les ensembles de raccordement neufs fournis avec l'appareil, il convient de ne pas réutiliser des ensembles de raccordement usagés.

Les ouvertures de ventilation ne doivent pas être obstruées par un tapis.







Cet appareil peut être utilisé par des enfants âgés d'au moins 8 ans et par des personnes ayant des capacités physiques, sensorielles ou mentales réduites ou dénuées d'expérience ou de connaissance, s'ils (si elles) sont correctement surveillé(e)s ou si des instructions relatives à l'utilisation de l'appareil en toute sécurité leur ont été données et si les risques encourus ont été appréhendés.

Les enfants ne doivent pas jouer avec l'appareil.

Le nettoyage et l'entretien par l'utilisateur ne doivent pas être effectués par des enfants sans surveillance.

Il convient de maintenir à distance les enfants de moins de 3 ans, à moins qu'ils ne soient sous une surveillance continue.

MISE EN GARDE !

-  Pour éviter tout risque de détérioration de l'appareil, transportez-le dans sa position d'utilisation muni de ses cales de transport. Au déballage de celui-ci, et pour empêcher des risques d'asphyxie et corporel, tenez les matériaux d'emballage hors de la portée des enfants.
-  Pour éviter tout risque (mobilier, immobilier, corporel,...), l'installation, les raccordements (eau, électricité, évacuation), la mise en service et la maintenance de votre appareil doivent être effectués par un professionnel qualifié.
-  Votre appareil a été conçu pour être utilisé par des adultes. Il est destiné à un usage domestique normal. Ne l'utilisez pas à des fins commerciales ou industrielles ou pour d'autres buts que ceux pour lesquels il a été conçu. Vous éviterez ainsi des risques matériel et corporel.
-  Débranchez votre appareil avant toute opération de nettoyage manuel. N'utilisez que des produits du commerce non corrosifs ou non inflammables. Toute projection d'eau ou de vapeur est proscrite pour écarter le risque d'électrocution.
-  Afin d'empêcher des risques d'explosion et d'incendie, ne placez pas de produits inflammables ou d'éléments imbibés de produits inflammables à l'intérieur, à proximité ou sur l'appareil.
-  Lors de la mise au rebut de votre appareil, et pour écarter tout risque corporel, mettez hors d'usage ce qui pourrait présenter un danger : coupez le câble d'alimentation au ras de l'appareil. Informez-vous auprès des services de votre commune des endroits autorisés pour la mise au rebut de l'appareil.

Sécurité générale

- Il est interdit de modifier les caractéristiques techniques ou de tenter de modifier l'appareil de quelque façon que ce soit.
- Le hublot s'échauffe au cours des programmes de séchage. Ne le touchez pas !
- Assurez-vous que vos animaux domestiques ne puissent pas pénétrer dans le tambour du sèche-linge. Pour éviter cela, vérifiez l'intérieur du tambour avant chaque utilisation de l'appareil.
- Les objets tels que les pièces de monnaie, les épingles de sûreté, les clous, les vis, les cailloux ou tout autre objet dur, tranchant, peuvent provoquer d'importants dégâts et ne doivent pas être placés dans le sèche-linge.
- N'utilisez que les quantités de lessive et d'assouplissant indiquées par le fabricant. Une quantité excessive pourrait endommager le linge, même au cours du séchage. Conformez-vous aux doses préconisées par les fabricants.
- Groupez les petits articles, tels que chaussettes, ceintures lavables en machine etc., dans un petit sac de toile ou une taie, afin d'éviter que ces pièces ne glissent entre le tambour et la cuve.
- Ne séchez pas en machine le linge avec baleines, les tissus non ourlés ou déchirés.
- Débranchez toujours la prise de courant et fermez le robinet d'arrivée d'eau après chaque utilisation et avant le nettoyage et l'entretien de l'appareil. Assurez-vous, après avoir installé l'appareil, qu'aucun tuyau ou raccord ne fuit.
- Si l'appareil est installé dans un endroit exposé au gel, veuillez lire attentivement le chapitre "Protection contre le gel".
- Ne confiez les travaux hydrauliques nécessaires à l'installation de l'appareil qu'à un plombier qualifié.
- Si l'installation électrique de votre habitation nécessite une modification pour le branchement de votre appareil, faites appel à un électricien qualifié.

- Si le cordon d'alimentation est endommagé, il doit être remplacé par le fabricant, son Service Après-Vente ou une personne de qualification similaire, afin d'éviter un danger.
- **Instruction de mise à la Terre** : Cet appareil doit être mis à la terre. Dans le cas d'un dysfonctionnement ou d'une coupure, la mise à la terre permet de réduire le risque de choc électrique en fournissant un accès au courant électrique de plus faible résistance. Cet appareil est équipé d'un cordon pourvu d'un conducteur de mise à la terre et d'une prise de mise à la terre. La prise doit être branchée dans une prise murale appropriée installée et mise à la terre en accord avec tous les codes et règles locaux.
-  Ce logo présent sur l'appareil indique que les surfaces peuvent être chaudes en fonctionnement, ne pas toucher

Utilisation

- Séchez en machine uniquement les articles pouvant supporter ce traitement. Suivez les indications se trouvant sur l'étiquette dont chaque article est muni.
- Ne surchargez pas l'appareil. Voir le chapitre correspondant dans cette notice d'utilisation.
- Le câble d'alimentation ne doit jamais être tiré au niveau du câble, mais toujours au niveau de la prise.
- Ne pas enlever la prise de courant les mains humides.
- Protégez le panneau de commande de tout déversement d'eau.
- Ne posez pas de vêtements lavés sur le dessus de la machine
- N'utilisez jamais l'appareil si le câble d'alimentation, le bandeau de commande, le plan de travail ou le socle sont endommagés de manière telle que l'intérieur de l'appareil est accessible.
- N'essayez jamais de réparer l'appareil vous-même. Les réparations effectuées par du personnel non qualifié peuvent provoquer des blessures ou le mauvais fonctionnement de l'appareil. Contactez le service après-vente de votre magasin vendeur. Exigez des pièces de rechange certifiées constructeur .
- Les enfants ou les animaux de compagnie peuvent grimper dans le sèche-linge. Vérifier le tambour avant chaque utilisation.
- N'utilisez aucun produit contenant des solvants, car ceux-ci peuvent endommager certaines pièces de la machine ou être à l'origine d'émissions de gaz toxiques. Il peut également exister un risque de mise à feu et d'explosion
- A la fin de chaque cycle. Remettre le sélecteur de programme sur la position 'STOP' ou le bouton 'MARCHE/ARRÊT' sur 'ARRÊT' avant d'ouvrir la porte.

- Après chaque utilisation, veuillez à débrancher la prise de l'appareil.
- **La masse maximale de linge coton autorisé est de 8 kilogrammes pour le séchage.**
- Respecter la charge maximale conformément aux indications de cette notice.
- Risques potentiels d'explosions
 - Ne pas mettre de liquide combustible comme de l'essence, de l'huile ou de l'alcool dans l'appareil ou autour. Ne pas placer de vêtements imbibés de ce genre de liquide dans l'appareil.
 - Ne pas connecter/ déconnecter la prise de courant lorsqu'une fuite de gaz ou d'autres types de gaz combustibles surviennent.
- Afin d'éviter tout risque d'incendie causé par un séchage excessif, ne pas utiliser l'appareil pour sécher les objets suivants : les coussins, couettes et autres (Types d'objets qui accumulent la chaleur).
- Les éléments qui ont été tachés ou imbibés par de l'huile de cuisson ou végétale constituent un risque d'incendie et ne doivent en aucun cas être placés dans le sèche-linge.
- Si vous avez lavé votre linge avec un détachant, vous devez effectuer un cycle supplémentaire de rinçage avant de charger le linge dans votre sèche-linge.
- Veuillez vous assurer qu'aucun briquet ou boîte d'allumettes n'aient été accidentellement oubliés dans une poche d'un des vêtements à mettre dans le sèche-linge.
- **AVERTISSEMENT** : Ne jamais interrompre un sèche-linge avant la fin du cycle de séchage à moins que tous les éléments soient alors rapidement retirés et éparpillés de façon à ce que la chaleur se dissipe

- Ne pas toucher le linge placé dans le sèche-linge, avant que celui-ci ne soit complètement arrêté.
- Ne pas laisser des enfants ou des animaux près d'un sèche-linge en fonctionnement. Veuillez vérifier attentivement le tambour interne avant de fermer la porte.
- Tout objet comme les pièces, épingles, punaises, vis, pierres ou autres matières dures ou effilées peut entraîner des dommages considérables et ne doit pas être placé dans le sèche-linge.
- Les éléments tels que la mousse de caoutchouc (mousse de latex), les bonnets de bain, le textile étanche, les articles et vêtements renforcés de caoutchouc ou les oreillers remplis de gomme de caoutchouc ne doivent pas être séchés à l'aide d'un sèche-linge.
- Les vêtements mouillés dégoulinants ne doivent pas être placés dans le sèche-linge.
- Il convient que les articles qui ont été salis avec des substances telles que l'huile de cuisson, l'acétone, l'alcool, l'essence, le kérosène, les détachants, la térébenthine, la cire et les substances pour retirer la cire soient lavés dans de l'eau chaude avec une quantité supplémentaire de détergent et rincés avant d'être séchés dans le sèche-linge à tambour. Le sèche-linge ne doit pas être utilisé si des produits chimiques industriels ont été utilisés pour le lavage.
- Il ne faut pas laisser les peluches s'accumuler dans le sèche-linge. Les filtres doivent être nettoyés après chaque utilisation.
- Ne pas sécher de linge non lavé et sale dans l'appareil.
- Les adoucissants ou produits similaires doivent être utilisés comme spécifié dans les instructions de ces produits.

- La partie finale d'un cycle de sèche-linge s'effectue sans aucune chaleur (cycle de refroidissement) afin de s'assurer que tous les éléments soient soumis à une température qui garantit qu'ils ne seront pas endommagés.
- Une bonne ventilation est nécessaire au bon fonctionnement du sèche-linge. Attention, risque d'incendie : l'air rejeté ne doit pas être évacué dans une évacuation utilisée pour les fumées rejetées provenant des appareils brûlant du gaz ou d'autres combustibles.
- Une ventilation appropriée doit être fournie afin d'éviter un refoulement, à l'intérieur de la pièce, de gaz provenant d'appareils brûlant d'autres combustibles, y compris les feux ouverts
- L'appareil ne doit pas être installé derrière une porte à verrouillage, une porte coulissante ou une porte avec une charnière du côté opposé à celle du sèche-linge.
- Le(s) collecteur(s) de bourre (filtre(s)) doit(vent) être nettoyé(s) fréquemment.

Installation

- Cet appareil est lourd. Faites attention lors de son déplacement.
- Installez la machine dans une pièce pourvue d'une ventilation adaptée. Évitez les pièces sans fenêtre. L'arrière de la machine doit être situé au moins à 100 mm du mur.
- Lors du déballage, vérifiez que l'appareil n'est pas endommagé. En cas de doute, ne l'utilisez pas et contactez le magasin vendeur.
- N'installez pas votre appareil dans une pièce dans laquelle la température est susceptible de descendre au-dessous de 0°C. Les tuyaux gelés peuvent éclater sous l'action de la pression. La fiabilité de l'unité de commande électronique peut être altérée à des températures inférieures à 0°C et supérieures à 50°C.

- N'installez pas la machine dans une zone humide ou une salle d'eau avec exposition directe à une douche.
- Protégez la machine de l'exposition directe au soleil ou à la pluie.
- Assurez-vous, après avoir installé l'appareil, que celui-ci ne repose pas le câble d'alimentation.
- Ne pas brancher l'appareil à une prise de courant non protégée contre les surcharges (fusible).
- Ne jamais utiliser de prises multiples ou de rallonge pour brancher l'appareil.
- Cet appareil n'est pas destiné à être mis en fonctionnement au moyen d'une minuterie extérieure ou par un système de commande à distance séparé ou tout autre dispositif qui met l'appareil sous tension automatiquement.
- Une fois que l'appareil est en place et bien à plat, vous devez vous assurer que chacun des quatre pieds est dans une position stable. Si l'appareil n'est pas bien à plat, en particulier s'il n'est pas dans une position stable, il peut bouger lors de son fonctionnement.
- Ne branchez la fiche d'alimentation sur la prise de courant qu'à la fin de l'installation. Assurez-vous que la prise de courant est accessible une fois l'appareil installé.
- MISE EN GARDE : Maintenir dégagées les ouvertures de ventilation dans l'enceinte de l'appareil ou dans la structure d'encastrement.
- Si la machine est placée sur une moquette, ajustez les pieds afin de permettre à l'air de circuler librement autour de l'appareil. De même les ouvertures ne doivent pas être obstruées par un tapis.
- Ne pas grimper sur l'appareil ou laisser des objets lourds, des appareils chauffants ou encore des objets avec de l'eau ou ayant des fuites de liquides sur l'appareil, afin d'éviter les risques de déformation du plateau avant ou des composants plastiques.

Sécurité des enfants

- Les matériaux d'emballage (par ex. les films plastiques, les polystyrènes) représentent un danger pour les enfants - risque d'asphyxie ! Conservez-les hors de portée des enfants
- Conservez tous les détergents dans un endroit sûr hors de portée des enfants.
- Assurez-vous que les enfants ou vos animaux domestiques ne puissent pas pénétrer dans le tambour.

Enlèvement des appareils ménagers usagés :



La directive européenne 2012/19/EU sur les Déchets des Equipements Electriques et Electroniques (DEEE), exige que les appareils ménagers usagés ne soient pas jetés dans le flux normal des déchets municipaux. Les appareils usagés doivent être collectés séparément afin d'optimiser le taux de récupération et le recyclage des matériaux qui les composent, et réduire l'impact sur la santé humaine et l'environnement.

Le symbole de la poubelle barrée est apposé sur tous les produits pour rappeler les obligations de collecte séparée.

Les consommateurs devront contacter les autorités locales ou leur revendeur concernant la démarche à suivre pour l'enlèvement de leur vieil appareil.

DESCRIPTION DE L'APPAREIL

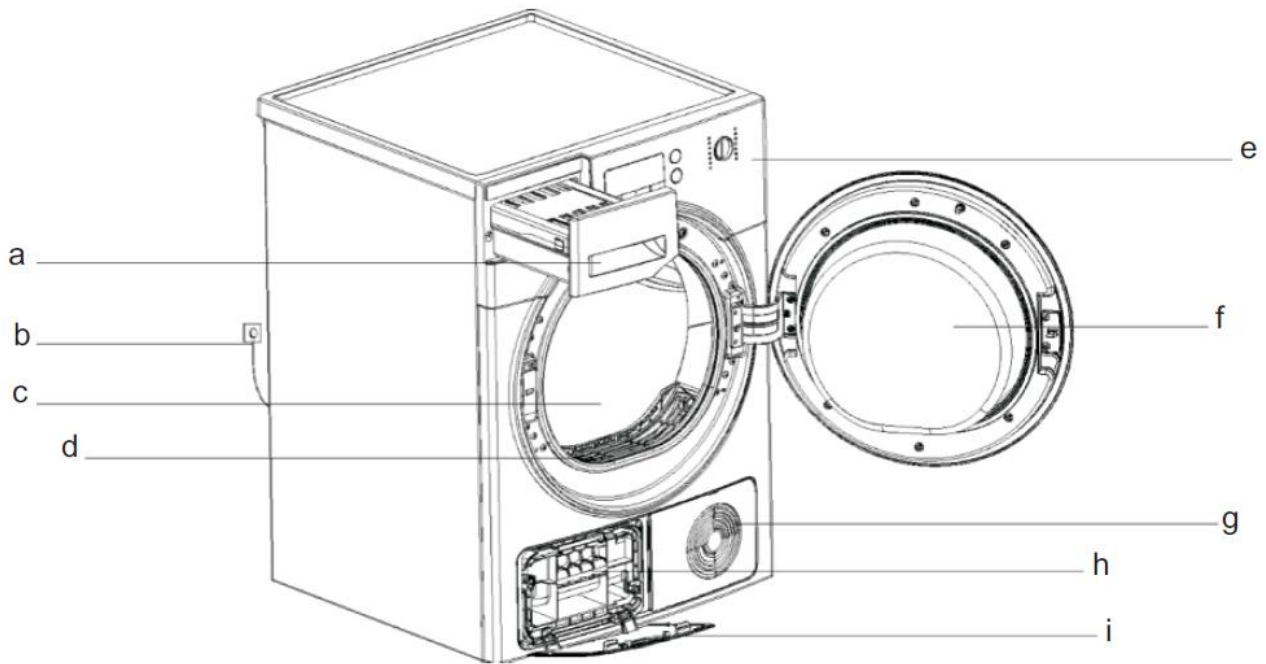

- a. Bac de condensation
- b. Câble d'alimentation
- c. Tambour
- d. Ouverture du filtre
- e. Panneau de contrôle

- f. Porte
- g. Ventilateur
- h. Condenseur
- i. Filtre

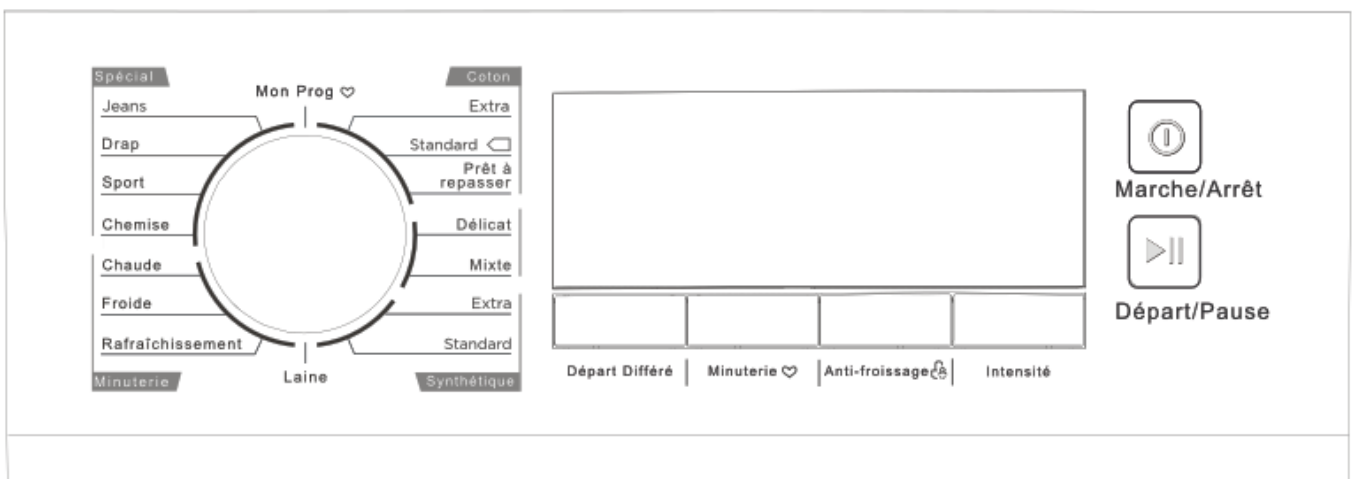

INSTALLATION DE L'APPAREIL

- Il est recommandé de positionner le sèche-linge à proximité de la machine à laver.
- Le sèche-linge doit être installé dans un endroit propre pour éviter toute obstruction de l'appareil à cause de la poussière. L'air doit pouvoir circuler autour de l'appareil sans encombre.
- Ajustez le niveau pour éviter vibrations et bruits. L'appareil doit être placé dans une pièce propre, sans eau, glace ou matériaux combustibles. Pour éviter vibrations et bruits, l'appareil doit être placé sur une surface plate et solide.
- Les pieds du sèche-linge ne doivent jamais être retirés. Lorsque vous appuyez sur le bord, le sèche-linge ne devrait pas bouger ou trembler d'avant en arrière (veuillez vérifier des deux côtés). Si le sèche-linge tremble lorsque vous appuyez sur les coins, il faut réajuster les pieds ajustables.
- Ne pas empiler de couettes ou de cordes sur le sol, qui pourraient générer de la chaleur et affecter le fonctionnement de l'appareil.

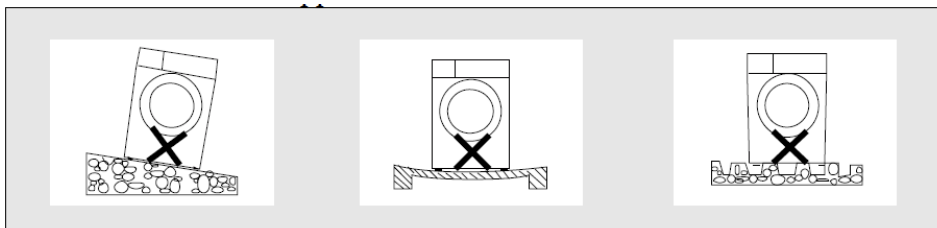

Mise à niveau

Placez l'appareil à l'endroit choisi (sol plan et rigide) et procédez soigneusement à la mise à niveau, en agissant sur les pieds prévus à cet effet.

Assurez-vous, en outre, que pendant son fonctionnement, l'appareil ne touche pas le mur, les meubles, etc...

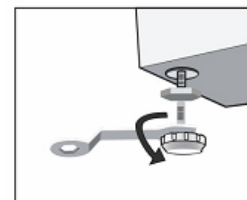

Branchements électriques

Cette machine ne peut être branchée qu'en 230V monophasé 50 Hz.

Vérifiez que le compteur de l'abonné et les fusibles peuvent supporter l'intensité absorbée par la machine, compte tenu des autres appareils électriques branchés.

Calibre des fusibles de lignes (un par phase) : 10 ampères.

L'appareil ne doit pas être raccordé à l'aide d'un prolongateur ou d'une prise multiple (risque d'incendie).

Utilisez un socle de prise de courant comportant une borne de mise à la terre, qui doit être obligatoirement être raccordée conformément à la norme NF C 15-100.

La ligne d'alimentation électrique partant du compteur ne devra pas être inférieure à 4 mm² par conducteur.

L'appareil une fois installé, assurez-vous que le câble d'alimentation est facilement accessible.

Attention

Avant la première utilisation, utilisez un tissu doux pour nettoyer l'intérieur du tambour.

1. Mettez quelques chiffons propres dans le tambour.
 2. Branchez l'appareil.
 3. Sélectionnez « Minuterie » et sélectionnez un séchage de 30 minutes minimum.
 4. Après avoir terminé ce programme, lisez la section « Nettoyage et entretien » pour nettoyer la porte du filtre.
- Au cours du séchage, le compresseur et la pompe à eau génèrent du bruit, ce qui est tout à fait normal.

Evacuation de l'eau durant le séchage

Par défaut cet appareil est prévu pour récupérer l'eau durant le séchage dans le bac à condensation situé à gauche du bandeau de commande.

Il est possible d'évacuer l'eau via le tuyau d'évacuation des eaux usées de votre habitation à l'identique d'un lave-linge. De cette manière, il ne sera plus nécessaire de vider le bac de récupération.

Pour ce faire, suivre la procédure suivante.

Veillez noter que l'installation d'évacuation des eaux usées doit être conforme aux réglementations en vigueur et installée par un professionnel.

1- Soulever pour désolidariser le tuyau d'évacuation d'eau présent sur l'appareil.

2- Installer le tuyau d'évacuation à raccorder au réseau des eaux usées de l'habitation (la longueur max du tuyau doit être de 2 m (200 cm)).

3- S'assurer que le tuyau d'évacuation à la hauteur requise (maximum 1,20 m (120 cm)).

4- Dans le cas d'une installation sur un lavabo, fixer correctement le tuyau pour éviter toute chute et risque de fuite d'eau.

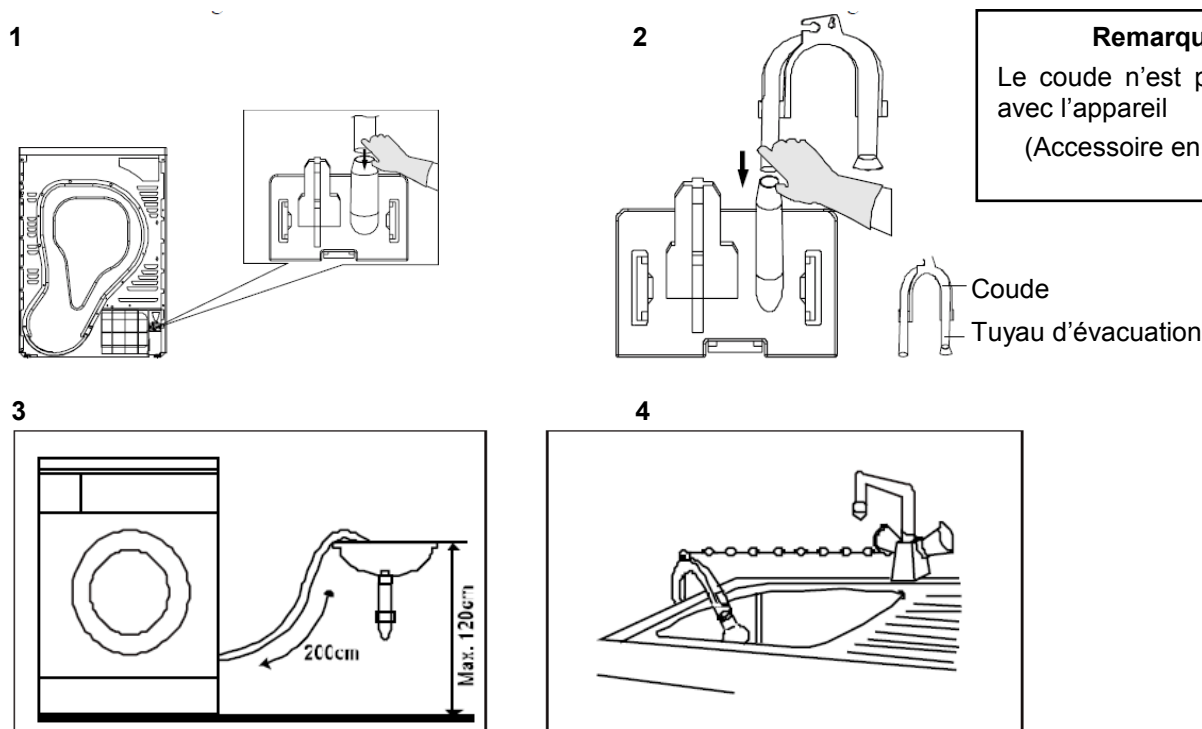

IMPORTANT : L'air chaud émis par le sèche-linge peut atteindre des températures jusqu'à 60°C. Cet appareil ne doit donc pas être installé sur des sols qui ne sont pas résistants à des températures élevées. Lors de l'utilisation du sèche-linge, la température de la pièce ne doit pas dépasser +30°C, au-delà cela pourrait influencer sur les performances de l'appareil.

CONSEILS D'UTILISATION

- Assurez-vous que le raccordement électrique est conforme avec les instructions d'installation.
- Mettez quelques chiffons propres dans le tambour.
- Sélectionnez « Minuterie » et sélectionnez un séchage de 30 minutes minimum pour éliminer toute trace de poussière pouvant se trouver dans le tambour
- Après avoir terminé ce programme, lisez la section « Nettoyage et entretien » pour nettoyer la porte du filtre.

CONSEILS POUR LE SECHAGE

Le tri du linge par catégorie

Nous vous conseillons de trier le linge :

- D'un côté, le linge résistant pouvant supporter un séchage intensif ;
- De l'autre, le linge délicat qu'il convient de traiter avec précaution ;
- Pour les charges mixtes, lessives composées d'articles en fibres de différentes natures, choisissez un programme et une température convenant à la fibre la plus fragile.

Suivez les symboles pour l'entretien des textiles se trouvant sur l'étiquette dont chaque article est muni et les instructions de lavage du fabricant.

Fermez les taies d'oreillers et couvertures à fermeture afin d'éviter que de petits éléments de linge ne se retrouvent emmêlés avec. Fermez les boutons-pression, fermetures Eclair, crochets, lacets ou ficelle de tabliers. Triez le linge en fonction du type et du degré de séchage requis :

- Ne pas sécher exagérément le linge, cela évitera la formation de faux plis et économisera de l'énergie.
- Evitez de sécher les vêtements de couleurs sombres avec les éléments de couleur claire et pelucheux comme les serviettes, pour éviter de mettre des peluches.
- Le linge doit être essoré consciencieusement avant d'être passé au sèche-linge.
- Il faut également brièvement essorer les éléments d'entretien facile avant de les sécher.
- Les articles tissés peuvent rétrécir un peu durant le séchage. Veuillez ne pas sécher excessivement les articles de ce genre. Il est recommandé de prendre en compte une marge de rétrécissement durant le choix d'achats de nouveaux vêtements.

- Vous pouvez également placer des vêtements amidonnés dans votre sèche-linge. Cependant, pour obtenir l'effet amidonné désiré, choisir le programme « Repassage ». Pour retirer les résidus d'amidon, nettoyez l'intérieur du tambour après le séchage avec un chiffon humide, puis le frotter au sec.
- Pour éviter les charges statiques une fois le séchage terminé, utilisez soit un adoucissant lorsque vous lavez du linge, ou un conditionneur de tissu spécialement conçu pour sèche-linge.
- Retirez le linge lorsque le sèche-linge a accompli le séchage.
- Si certains éléments sont toujours humides après le séchage, configurez une durée post-séchage brève, mais d'au moins 30 minutes. Cela sera nécessaire, en particulier pour les éléments à couches multiples (par exemple les cols, les poches, etc.).











Charges maximales

La quantité de linge introduite dans le tambour ne doit pas dépasser la capacité maximale de la machine. Cette capacité varie suivant la nature des textiles.











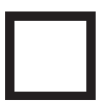

Tous les textiles n'ont pas le même volume d'encombrement et le même pouvoir de rétention d'eau.

Utilisez si possible l'appareil à pleine capacité plutôt qu'avec des charges partielles afin de réaliser des économies d'énergie.

Poids (approximatif) du linge

	Manteaux mixtes (environ 800g)		Vestes (environ 800g en coton)		Jeans (environ 800g)		Serviettes de bain (environ 900g en coton)
	Drap (environ 600g en coton)		Vêtements de travail (haut et bas, environ 1120g en coton)		Pyjamas (environ 200g)		Chemises (environ 300g en coton)
	Maillots (environ 180g en coton)		Sous-vêtements (environ 70g en coton)		Chaussettes (environ 30g)		

LES DIFFERENTS SYMBOLES DE SECHAGE

	Séchage manuel		Séchage en tambour normal		Séchage en tambour programme spécifique		Ne pas sécher en tambour
	Séchage sur cintre		Faire égoutter		Séchage à plat		Séchage à l'ombre
	Nettoyage à sec		Ne pas nettoyer à sec		Nettoyage à sec sans aucun solvant		Nettoyage à sec avec solvant pétrolier

PROGRAMMES DE SECHAGE

Programme		Poids (Max) 8.0Kg	Informations
Coton	Pour les vêtements en coton ou en lin		
	Extra	8,0 kg	Pour les vêtements en coton ou en lin : séchage intensif
	Standard <input type="checkbox"/>		Pour les vêtements en coton ou en lin : Séchage
	Prêt à repasser		Pour les vêtements en coton ou en lin : Prêt à repasser
Synthétique	Pour les vêtements en matières synthétiques ou mélangés		
	Extra	3,5 kg	Pour les vêtements synthétiques épais : séchage intensif
	Standard		Pour les vêtements synthétiques n'ayant pas besoin d'être repassés : séchage normal
Spécial	Jeans	4.0Kg	Pour sécher les jeans à grande vitesse dans le sèche-linge
	Sport	3.0Kg	Pour le séchage les vêtements du sport, les tissus fins, le polyester, qui ne sont pas repassés
	Chemise	1.0Kg	Pour les vêtements faciles d'entretien tels que les chemises et pour un minimum effort de repassage. Placez les vêtements sans serrer dans le sèche-linge. Une fois séché, accrochez-le sur un cintre
	Drap	4Kg	Pour sécher les textiles de grande taille
Délicat		1,0 kg	Pour accélérer le séchage les vêtements en laine et duvets. Ne pas utiliser pour sécher complètement. A la fin du cycle sortir immédiatement et finir de sécher à l'air libre.
Mixte		3.5Kg	Veillez sélectionner ce programme, si vous ne connaissez pas le matériau des vêtements
Mon Prog		-	définir et enregistrer votre programme préféré
Laine		1.0Kg	Pour les vêtements (ne peut pas être utilisé pour le séchage)
Rafraîchissement		1.0Kg	Pour rafraîchir ou sécher doucement les vêtements nécessitant ce type de séchage pour une durée de 20 min au 150 min maximum
Minuterie chaude			pour réchauffer les vêtements pour une durée de 10 min minimum à 120 min maximum
Minuterie froide			Vous pouvez déterminer la durée de séchage souhaitée pour une durée fixe de 10 minutes à 30 min

Note : les paramètres de ce tableau sont destinés pour l'information de l'utilisateur ; les données peuvent être modifiées sans préavis. En fonction de la température extérieure, du linge à sécher, de la quantité et de la nature des textiles, des détergents utilisés lors du lavage, les valeurs données dans le manuel ou avec la machine peuvent différer des valeurs standards déclarées, lesquelles sont basées sur des essais réalisés dans des conditions de laboratoire.

*Paramètres du programme coton standard pour un essai conforme à la réglementation ERP applicable

UTILISATION DU SECHE-LINGE

Charger le linge

Ouvrez le hublot en tirant avec précaution vers l'extérieur la poignée. Placez les articles un à un dans le tambour, en les dépliant le plus possible.

Fermez le hublot.

Sélection du programme

1. Appuyer sur « **Marche/Arrêt** », lorsque l'écran s'allume, vous pouvez utiliser la manette.
2. Sélectionner le programme souhaité ou la minuterie
3. Sélectionner les éventuelles **OPTIONS** (expliquées dans les paragraphes suivants)
4. Appuyer sur le bouton « **Départ/Pause** » pour lancer le programme.

Le tambour va commencer à tourner et les indicateurs lumineux d'état vont clignoter en fonction de l'avancée du séchage.

Fin du programme

A la fin du programme, l'afficheur indiquera « **0 :00** » et l'indicateur de fin de programme « **Fin** » restera allumé.

La fonction « **Anti-froissage** » se mettra en route automatiquement si le linge n'est pas enlevé.

Pour les conditions d'utilisation de la fonction anti froissage, voir le paragraphe « **Anti-froissage** ».

Dans le cas où le sèche-linge s'arrête en cours de cycle, ou affiche un message ou un code sur l'écran ; se référer au paragraphe « **Résolution de Problèmes** ».

Attention !

Si vous tournez le sélecteur de programmes sur un autre cycle au cours d'un programme de séchage, le sèche-linge n'effectuera pas le nouveau programme sélectionné. Il faut pour cela, mettre à l'**ARRÊT** l'appareil et attendre au minimum 10 secondes. Le sèche-linge se réinitialisera et vous pourrez choisir un nouveau programme.

OPTIONS

Fonction « Basse température »

Permet de réduire la température de séchage pour des vêtements plus fragiles ou sensibles.

Vous ne pouvez sélectionner les programmes « **Rafraîchir** », « **Rapide** » ou « **Minuterie (chaude/froide)** », avec cette fonction.

Fonction « Départ différé »

Cette fonction est utilisée pour retarder le séchage des vêtements dans les 24 heures. Vous pouvez appuyer sur cette touche pour tous les programmes, il peut être choisi sur une durée de 1 à 24 heures. Le départ différé signifie que le programme démarrera dans xxH (le temps que vous souhaitez).

L'écran d'affichage montrera le temps de départ différé choisi pendant environ 30 secondes si aucune autre touche n'est sélectionnée. Au moment sélectionné, le sèche-linge commencera son cycle, l'écran affichera « **Delay** ».

Étapes en détails

- Chargez le sèche-linge et assurez-vous que la porte soit bien fermée.
- Ensuite tournez la manette pour déterminer le programme souhaité.
- Vous pouvez sélectionner les fonctions « **Anti-froissage** », « **Intensif** » ou « **Alarme** » en fonction de vos besoins.
- Appuyez sur le bouton « **Départ différé** ».
- Continuez d'appuyer sur le bouton « **Départ différé** » pour indiquer la durée de départ souhaitée.
- Ensuite une fois que vous avez appuyé sur le bouton « **Départ/Pause** », le sèche-linge s'active. La procédure de séchage se fait automatiquement en fonction du temps sélectionné.
- Si vous appuyez sur le bouton « **Départ/Pause** » à nouveau, la fonction « **départ différé** » se mettra en pause.
- Si vous souhaitez annuler la fonction « **Départ différé** », appuyez sur « **Marche/Arrêt** » et recommencer la procédure

Fonction « Sécurité enfants »

Cette machine dispose de la fonction « **Sécurité enfants** ». Cette option empêche les enfants de jouer avec l'appareil pendant le déroulement d'un programme.

Lorsque l'appareil est fonctionnel, appuyez sur « **Anti-Crease** » en même temps pendant environ 3 secondes afin d'activer l'option « **Sécurité enfants** ».

Lorsque l'option « **Sécurité enfants** » est active, le logo «  » s'affiche sur l'écran d'affichage. Pour désactiver l'option, suivre la même procédure, le logo s'éteindra alors de l'écran d'affichage.

Fonction « Anti-froissage »

A la fin du cycle de séchage, la fonction « Anti-froissage » dure 30 mins (par défaut) ou 120 mins si l'option est sélectionnée (utile si vous ne savez pas à quelle heure sous sortirez le linge de l'appareil). L'indicateur lumineux affichera la fonction « Anti-froissage ». Cette fonction empêche le linge de se plier/froisser. Le linge peut être enlevé à n'importe quel moment durant le programme « Anti-froissage ».

IMPORTANT RISQUE D'INCENDIE : il est impératif d'enlever le linge une fois le programme terminé, ou au cours de l'anti-froissage. De l'électricité statique peut s'accumuler lorsque le linge se tasse au fond du tomber et en fonction des conditions extérieure et du linge provoquer un incendie.

ENTRETIEN ET NETTOYAGE

Vous devez **DÉBRANCHER** l'appareil du réseau électrique avant toute opération de nettoyage ou d'entretien.

Après chaque cycle de Séchage

Laissez le hublot entrouvert après chaque utilisation pour éviter la formation de moisissures et de mauvaises odeurs à l'intérieur de l'appareil et pour aérer la cuve, videz l'eau du bac de récupération et nettoyez tous les filtres à peluche. Le non-respect de ces consignes d'entretien annulera la garantie de l'appareil.

La carrosserie

Nettoyez-la à l'eau savonneuse. Rincez et séchez soigneusement. N'utilisez jamais de produits abrasifs ou caustiques.

Le tambour

La rouille laissée dans le tambour par des articles métalliques doit être enlevée immédiatement après le lavage avec des détergents sans chlore.

Ne jamais utiliser d'éponge abrasive ou de brosse métallique, cela pourrait endommager irrémédiablement le tambour.

Vider l'eau du bac à condensation

- Tenez et tirer vers vous le bac à condensation.
- Retirez le tuyau de drainage.
- Videz l'eau dans l'évier.
- Installez le tuyau de drainage.

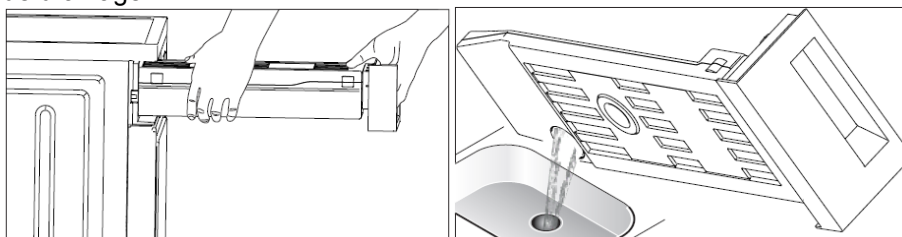

ATTENTION :

- Videz le réservoir d'eau après chaque utilisation, le programme sera mis en pause et l'icône « **Vider l'eau** »  clignotera si le réservoir d'eau est plein au cours du processus de séchage. En cours de programme, une fois le bac vidé, appuyez sur « **Départ/Pause** » pour relancer le programme.
- **NE JAMAIS BOIRE L'EAU CONTENUE DANS LE BAC A CONDENSATION.**
- N'utilisez jamais le sèche-linge sans le bac de récupération.

Nettoyage du filtre à peluches

- Ouvrez la porte.
- Retirez-le(s) filtre(s), tirez-le de la porte vers le haut.
- Nettoyez la porte du filtre, essuyez les peluches accumulées sur la porte du filtre, le rincer à l'eau claire.
- Remettez-le(s) filtre(s) en place une fois que vous avez réalisé le nettoyage

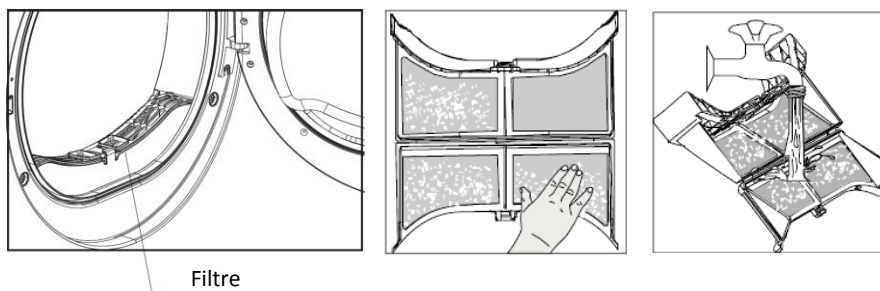

Filtre

Nettoyage de la base du filtre

Le programme du sèche-linge vous rappellera qu'il faut nettoyer le filtre à chaque fois que vous avez utilisé plus de 10 fois l'appareil.

- Déverrouillez la trappe de maintenance.
- Ouvrez la trappe entièrement.
- Tournez les leviers de verrouillage l'un vers l'autre.
- Retirez le filtre de protection/le refroidisseur d'air.
- Nettoyez complètement le filtre avec de l'eau.
- Remettez le filtre de protection/ refroidisseur d'air.
- Vissez les deux leviers de verrouillage initial.
- Fermez la trappe de maintenance jusqu'à ce qu'il se bloque en position.

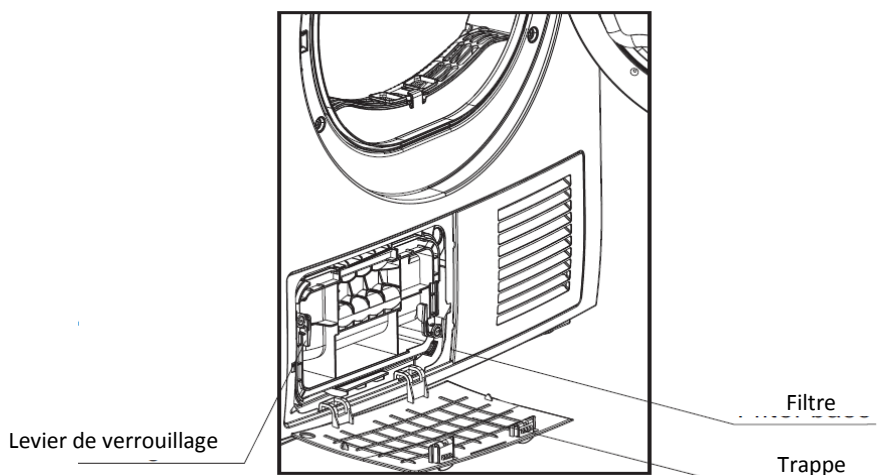

NOTE :

- La poussière accumulée sur le filtre va probablement bloquer la circulation de l'air, ce qui provoquera l'extension du temps et de l'utilisation de l'énergie de votre sèche-linge.
- Débranchez le câble d'alimentation avant de procéder au nettoyage du sèche-linge.
- N'activez pas votre sèche-linge sans le refroidisseur d'air/filtre de protection.
- Nettoyez le filtre après chaque utilisation afin d'éviter l'accumulation de peluches à l'intérieur du sèche-linge.

Nettoyage de l'échangeur de chaleur

Si cela est nécessaire, tous les 6 mois, retirez les peluches de l'échangeur de chaleur à l'aide d'une brosse ou d'une éponge souple. L'échangeur étant métallique et pour éviter toute coupure, veuillez utiliser des gants en caoutchouc pendant cette procédure.

Note : la poussière peut être enlevé plus facilement si elle est d'abord humidifiée ; par exemple avec un amortisseur de blanchisserie.

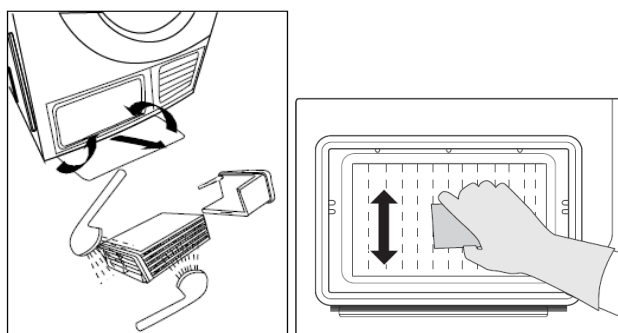

Remplacement de la lampe

Cet appareil possède une lampe pour un meilleur confort d'utilisation. L'allumage et l'extinction sont automatiques à l'ouverture de la porte.

Cette lampe est composée de diodes électroluminescentes (LED), la durée de vie ces LED est suffisante sans qu'il soit nécessaire de changer la lampe.

Si toutefois, il s'avère que la lampe soit défectueuse, les caractéristiques sont : E14, Max 0,5W en LED.

En cas de doute, veuillez contacter votre Service-Après-Vente.

RESOLUTION DE PROBLEMES

Nous vous recommandons vivement de faire les vérifications suivantes sur votre appareil avant d'appeler votre service après vente. Il se peut que le problème soit simple et que vous puissiez y remédier vous-même.

En cours de fonctionnement, il est possible qu'un code apparaisse sur l'écran pour indiquer un problème de fonctionnement, si le cas se présente, reportez-vous à la fin de ce chapitre pour voir la signification du code.

Le problème une fois résolu, appuyez sur la touche départ/pause pour redémarrer le programme.

Si le problème persiste malgré toutes les vérifications, contactez votre service après-vente.

Problème	Solution
L'écran LED n'affiche rien	Vérifiez que le programme a été sélectionné. Vérifiez que le câble d'alimentation soit bien branché/ compatible avec votre prise de courant.
Le sèche-linge ne démarre pas	Vérifiez que le bouton Marche a été sélectionné. Vérifiez que la porte du sèche-linge soit bien fermée. Vérifiez que le programme a été sélectionné.
La porte s'ouvre toute seule	Poussez-le jusqu'à ce qu'il s'enclenche de façon audible. Vérifiez que vous n'avez pas trop chargé l'appareil.
Le temps de séchage est trop long Le résultat de séchage n'est pas satisfaisant	Nettoyez les filtres (de protection et à peluches) Vérifiez que la sortie d'air ne soit pas obstruée. Assurez-vous qu'il y ait une bonne circulation de l'air.

Si vous n'arrivez pas à régler un problème lié à votre sèche-linge :

Appuyez sur le bouton « Arrêt »

Débranchez l'appareil et appelez un technicien.

Affichage des codes panne

Si un problème technique empêche le fonctionnement de votre lave-linge, un code panne s'affichera sur l'écran ; veuillez vous référer au tableau ci-dessous pour en connaître la description :

Code Panne	Cause possible	Solution
 Clignote	Le bac est plein	Vider le bac
	Panne de la pompe Défaillance du capteur d'eau	Contactez votre service après-vente
E30	Défaillance de la résistance	Contactez votre service après-vente
E32	Défaillance du capteur d'humidité	
E33	Défaillance du capteur de température	
Si un autre code panne apparaît, veuillez contacter votre service après-vente.		

CARACTERISTIQUES TECHNIQUES ET ENERGETIQUES

Modèle	Marque : FAGOR REFERENCE : FSLP80P2
Alimentation	220-240V ~/ 50Hz
Puissance maximale	800 W
Températures de fonctionnement optimales	De +5°C à +35°C
Dimension (L*P*H)	650x 595 x 845 mm
Poids	49 kg
Type de séchage	Condensation Sèche-linge à tambour Automatique
Capacité nominale de linge en coton pour le programme coton standard à pleine charge	8 kg
Classe d'efficacité énergétique	Classe A++
Consommations d'énergie annuelle pondérée (AEc)	Consommation d'énergie annuelle de 234.2 kWh, sur la base de 160 cycles de séchage pour le programme coton standard à pleine charge et à demi-charge, et de la consommation des modes à faible puissance. La consommation réelle d'énergie par cycle dépend des conditions d'utilisation de l'appareil.
Consommation d'énergie Edry Edry1/2	1,90 kWh 1,10KWh
Consommations d'énergie pondérée	En mode arrêt P0 : 0,4 W En mode laissé sur marche P1: 0,8 W Durée du mode laissé sur marche : 10 minutes
Remarque importante : Le programme coton standard à pleine charge et à demi-charge est le cycle de séchage standard auquel se rapportent les informations qui figurent sur l'étiquette énergétique et sur cette fiche. Ce programme convient pour le séchage de textiles en coton normalement humides et il constitue le programme le plus efficace en termes de consommation d'énergie pour le coton.	
Durée pondérée du programme Tt Durée du programme Tdry Tdry1/2	135 minutes 175 minutes 105 minutes
Classe de taux de condensation	Classe B sur une échelle allant de G (appareils les moins efficaces) à A (appareils les plus efficaces)
Taux de condensation moyens Cdry Cdry1/2 Taux de condensation pondéré Ct	81% 81% 81%
Niveau de puissance acoustique Lwa	69 dB

FAGOR
ÉLECTROMÉNAGER



Distribué par Sideme S.A.
71, rue Paul-Vaillant-Couturier
92300 Levallois-Perret

www.fagorelectromenager.fr

